

# HK 40

40 TON MAX. LIFTING CAPACITY

EU STAGE IV

# TRUCK CRANE



# Table of contents · Inhaltsverzeichnis · Table des matières Índice · Sommario · Оглавление

## General · Allgemein · Généralités · Generalidades · Generalità · Общие положения

Boom systems · Auslegersysteme · Systèmes de flèche · Sistema de pluma · Sistemi di bracci · Конфигурации стрелы 4 - 5

Vehicle dimensions · Fahrzeugabmessungen · Dimensions du véhicule · Dimensiones del vehículo  
Dimensioni veicolo · Габариты машины 6

## On-road and off-road driving · Straßen- und Geländefahrt · Marche route et tout terrain Traslado por carretera y todoterreno · Marcia su strada e fuori strada · Движение по дорогам и бездорожью

Axle loads · Achslasten · Charges par essieu · Cargas por eje · Carichi assiali · Нагрузка на ось 8

Speeds and gradeability · Geschwindigkeiten und Steigfähigkeit · Vitesses de conduite et gravissement de pente  
Velocidades y pendientes superables · Velocità e pendenza · Скорость и грузоподъемность 8

Steering · Lenkung · Direction · Dirección · Sterzo · Рулевое управление 8

## Transport · Transporte · Trasporto · Транспортировка

Counterweight · Gegengewicht · Contrepoids · Contrapeso · Contrappeso · Противовес 10 - 11

Jibs · Spitzen · Fléchettes · Plumines · Punte · гусек 12

## Operation · Einsatz · Utilisation · Uso · Эксплуатация

Main boom · Hauptausleger · Flèche principale · Pluma principal · Braccio principale · Главная стрела 14

Swing mechanism · Drehwerk · Groupe de rotation · Mecanismo de giro · Gruppo di rotazione · Поворотный механизм 14

Winches · Hubwinden · Treuils · Cabrestantes · Argani · Лебедки 14

Hook blocks · Unterflaschen · Muffles · Pastecas de carga · Bozzelli · Крюковые обоймы 14

Working ranges and lifting capacities · Arbeitsbereiche und Traglasten · Rayons de travail et charges de levage  
Áreas de trabajo y cargas · Aree di lavoro e portate · Рабочие зоны и грузоподъемность 16 - 22

## Equipment · Ausstattung · Équipement · Equipamiento · Equipaggiamento · Оборудование

Equipment · Ausstattung · Équipement · Equipamiento · Equipaggiamento · Оборудование 24 - 29

## Additional information · Zusatzinformationen · Informations supplémentaires Información adicional · Altre informazioni · Дополнительная информация

Remarks · Anmerkungen · Remarques · Notas · Annotazioni · Примечания 32 - 33

Symbols · Symbolerklärung · Glossaire des symboles · Glosario de simbolos  
Spiegazione dei simboli · Условные обозначения 34

# GENERAL TECHNICAL DATA

ALLGEMEINE TECHNISCHE DATEN

CARACTÉRISTIQUES TECHNIQUES GÉNÉRALES

DATOS TÉCNICOS GENERALES

DATI TECNICI GENERALI

ОБЩИЕ ТЕХНИЧЕСКИЕ ХАРАКТЕРИСТИКИ



General · Allgemein · Généralités  
Generalidades · Generalità · Общие положения

Boom systems · Auslegersysteme · Systèmes de flèche  
Sistema de pluma · Sistemi di bracci · Конфигурации стрелы

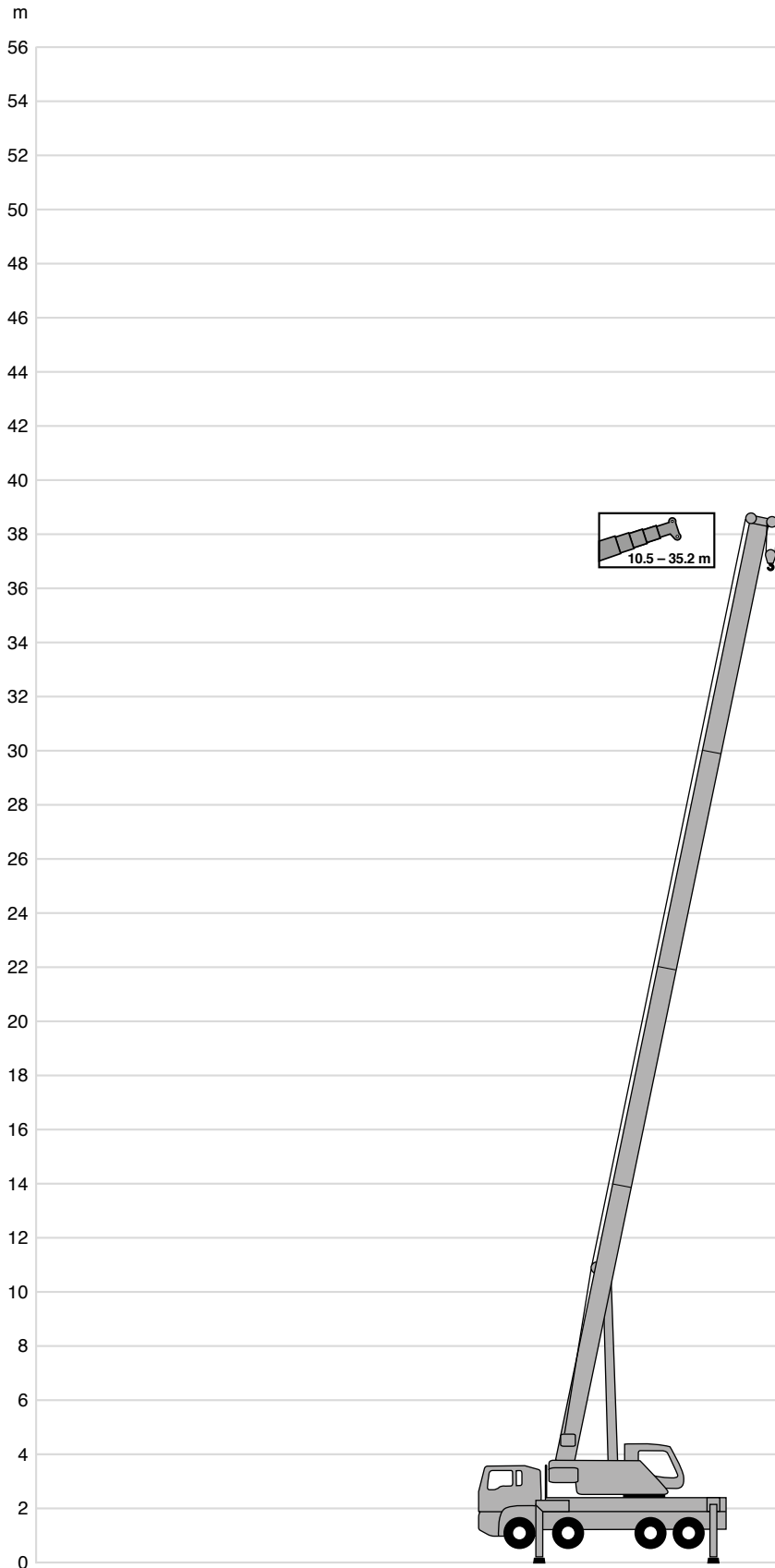

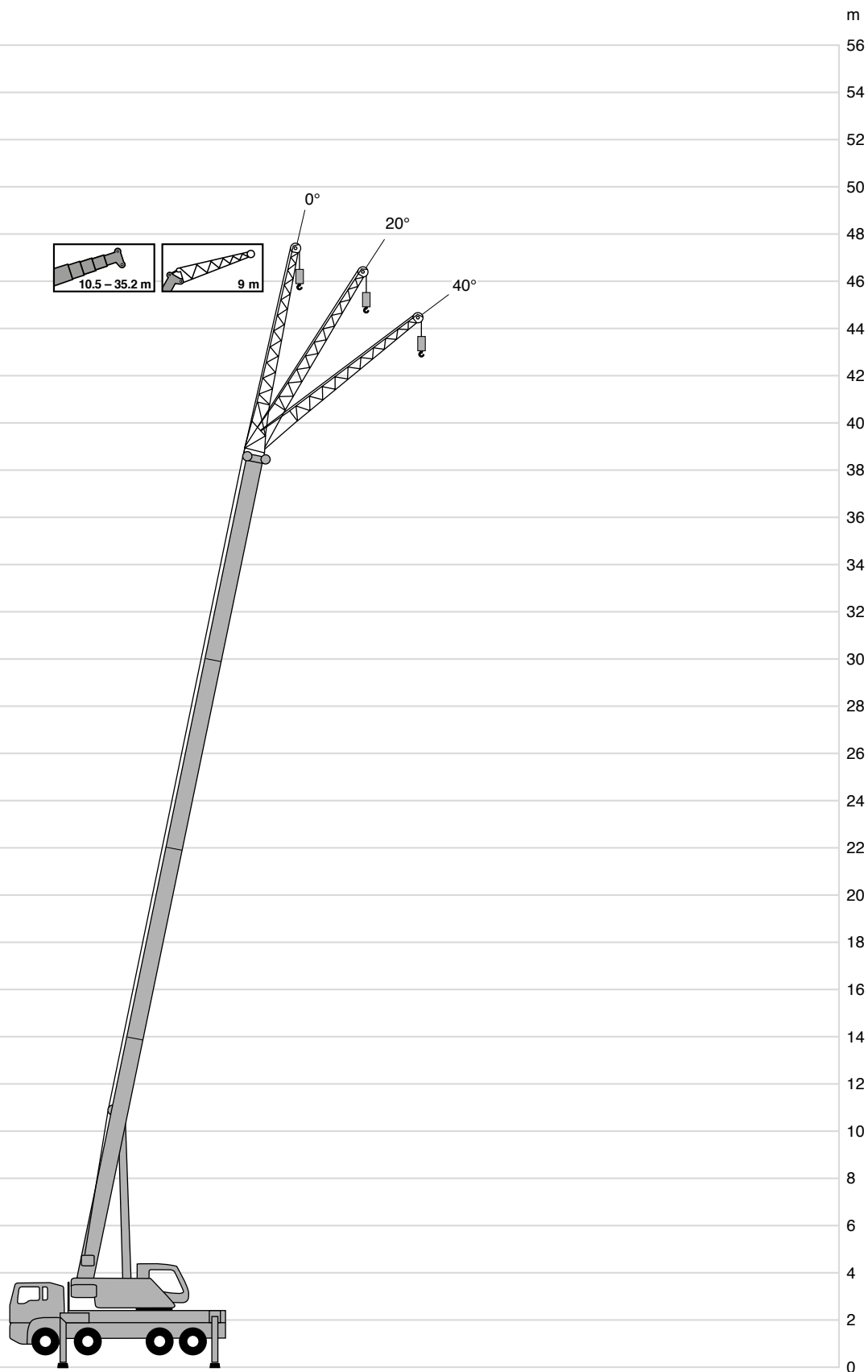

General · Allgemein · Généralités  
 Generalidades · Generalità · Общие положения

Vehicle dimensions · Fahrzeugabmessungen · Dimensions du véhicule  
 Dimensiones del vehículo · Dimensioni veicolo · Габариты машины

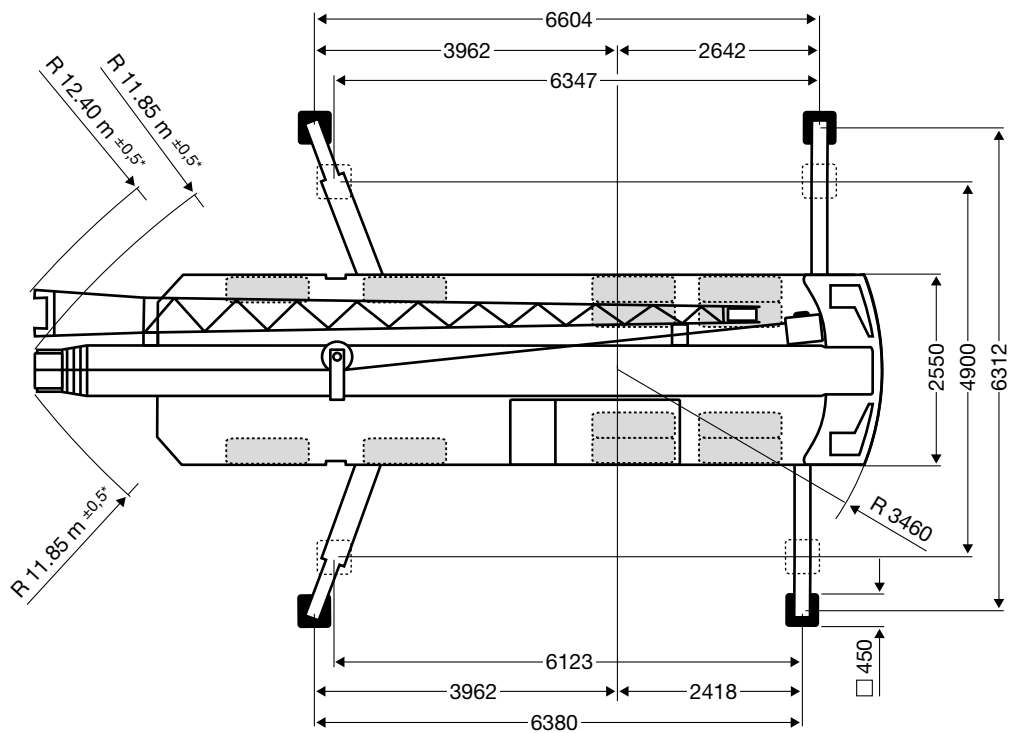
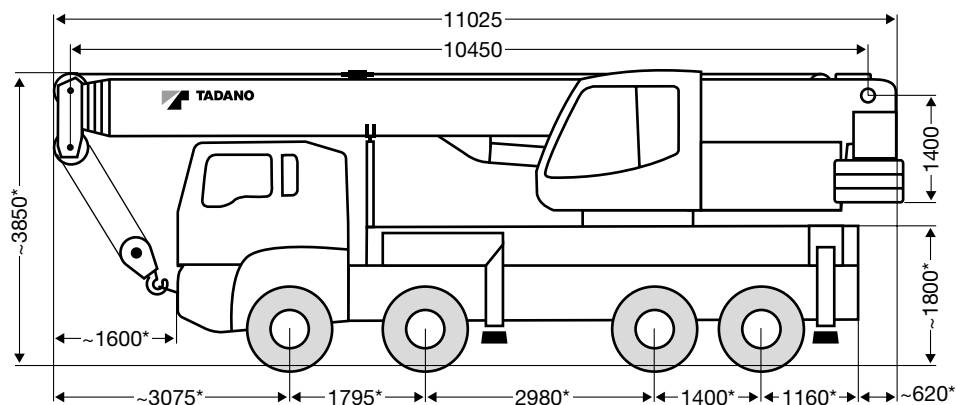

\* Data depending on carrier · Angaben vom Fahrgestell abhängig · Données en fonction du châssis  
 Las indicaciones dependen del chasis. · Dati in base al telaio · Данные зависят от типа шасси

# TECHNICAL DATA FOR ON-ROAD AND OFF-ROAD DRIVING

TECHNISCHE DATEN FÜR DIE STRASSEN- UND GELÄNDEFAHRT  
CARACTÉRISTIQUES TECHNIQUES POUR MARCHE ROUTE ET TOUT TERRAIN

DATOS TÉCNICOS PARA SU TRASLADO POR CARRETERA Y TODO TERRENO



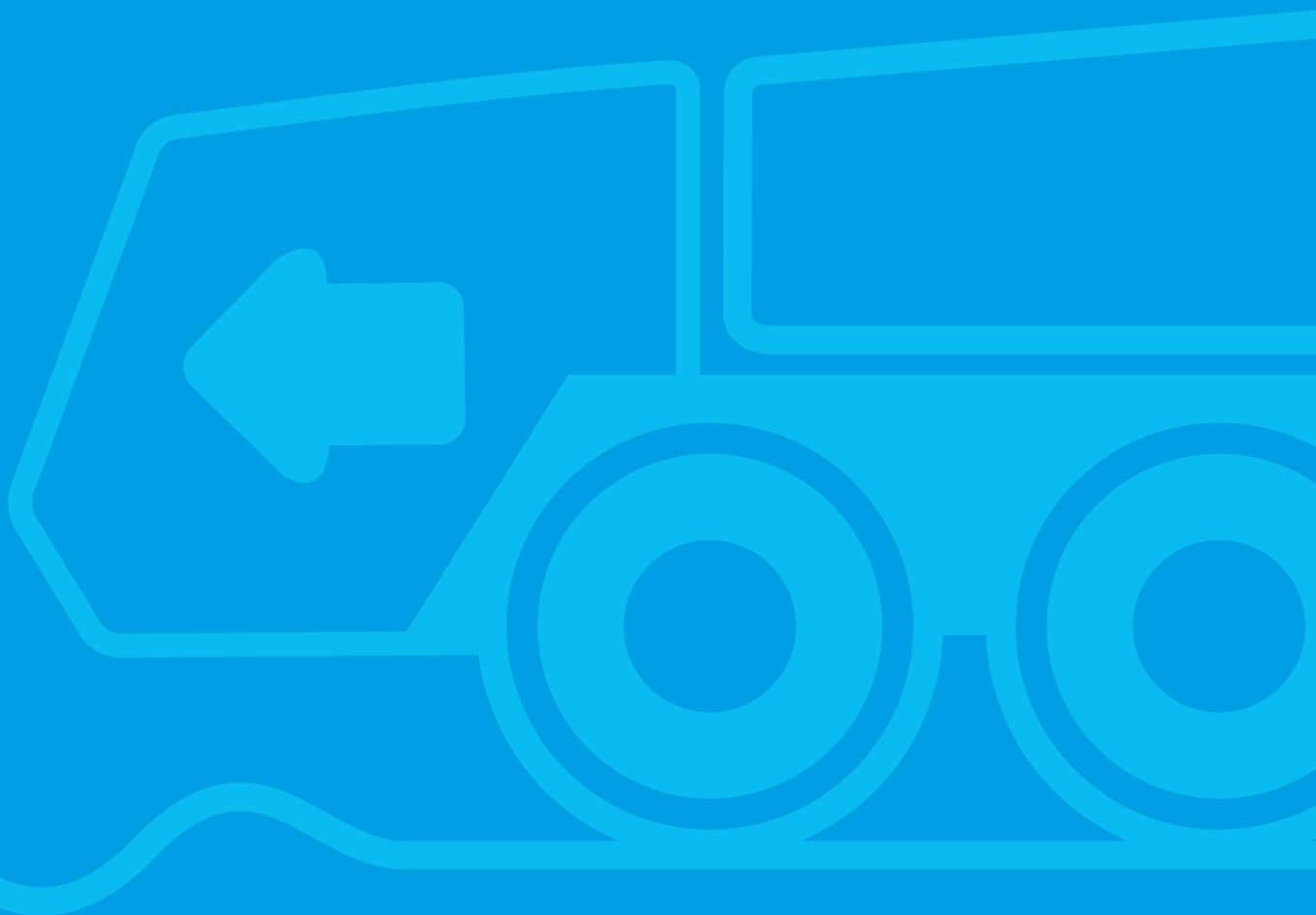

DATI TECNICI PER MARCIA SU STRADA E FUORI STRADA

ТЕХНИЧЕСКИЕ ХАРАКТЕРИСТИКИ ПРИ ДВИЖЕНИИ ПО ДОРОГАМ И БЕЗДОРОЖЬЮ

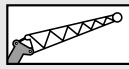

On-road and off-road driving · Straßen- und Geländefahrt · Marche route et tout terrain  
 Traslado por carretera y todoterreno · Marcia su strada e fuori strada  
 Движение по дорогам и бездорожью

Axle loads · Achslasten · Charges par essieu  
 Cargas por eje · Carichi assiali · Нагрузка на ось

	<b>TOTAL</b>	 <b>TYPE</b>			
2 x 7.3 t / 2 x 8.7 t	< 32 t	25	9 m	4.5 t	40 kg
2 x 7.0 t / 2 x 8.7 t	< 32 t	25	-	4.5 t	630 kg
2 x 7.3 t / 2 x 8.7 t	< 33 t	25 / 4	9 m	4.5 t	970 kg
2 x 7.35 t / 2 x 8.8 t	< 33 t	25	-	5.5 t	670 kg
2 x 8.9 t / 2 x 9.1 t	< 37 t	25 / 4	9 m	8.5 t	1020 kg
2 x 8.55 t / 2 x 9.1 t	< 37 t	25	-	8.5 t	1700 kg

\* Axle loads are based on a truck chassis with a total weight of 10,120 kg and vary depending on equipment mounted. Individual calculation available on demand. · Achslasten basieren auf einem LKW-Fahrgestell mit einem Gesamtgewicht von 10.120 kg und variieren je nach Ausrüstungsumfang. Individuelle Berechnung auf Anfrage. · Les charges par essieu sont basées sur un châssis de camion avec un poids total de 10.120 kg et varient selon l'équipement monté. Calcul individuel sur demande. · Las cargas por eje se basan en un chasis de camión con un peso total de 10.120 kg y pueden variar según el equipamiento. Cálculo individual sobre pedido. · I carichi assiali sono basati su un telaio di autocarro di peso complessivo pari a 10.120 kg e possono variare in base alle rispettive dotazioni montate. Calcolo individuale su richiesta. · Значения нагрузки на ось рассчитаны для шасси грузового автомобиля полной массой 10 120 кг и могут изменяться в зависимости от состава оборудования. Индивидуальный расчет – по запросу.

Speeds and gradeability · Geschwindigkeiten und Steigfähigkeit · Vitesses de conduite et gravissement de pente  
 Velocidades y pendientes superables · Velocità e pendenza · Скорость и грузоподъемность

Depending on carrier · Abhängig vom Fahrgestell · En fonction du châssis  
 Según el chasis · In base al telaio · В зависимости от типа шасси

Steering · Lenkung · Direction  
 Dirección · Sterzo · Рулевое управление

Depending on carrier · Abhängig vom Fahrgestell · En fonction du châssis  
 Según el chasis · In base al telaio · В зависимости от типа шасси



# TECHNICAL DATA FOR TRANSPORT

TECHNISCHE DATEN FÜR DEN TRANSPORT  
CARACTÉRISTIQUES TECHNIQUES POUR LE TRANSPORT  
DATOS TÉCNICOS PARA EL TRANSPORTE  
DATI TECNICI PER IL TRASPORTO  
ТЕХНИЧЕСКИЕ ДАННЫЕ ДЛЯ ТРАНСПОРТИРОВКИ

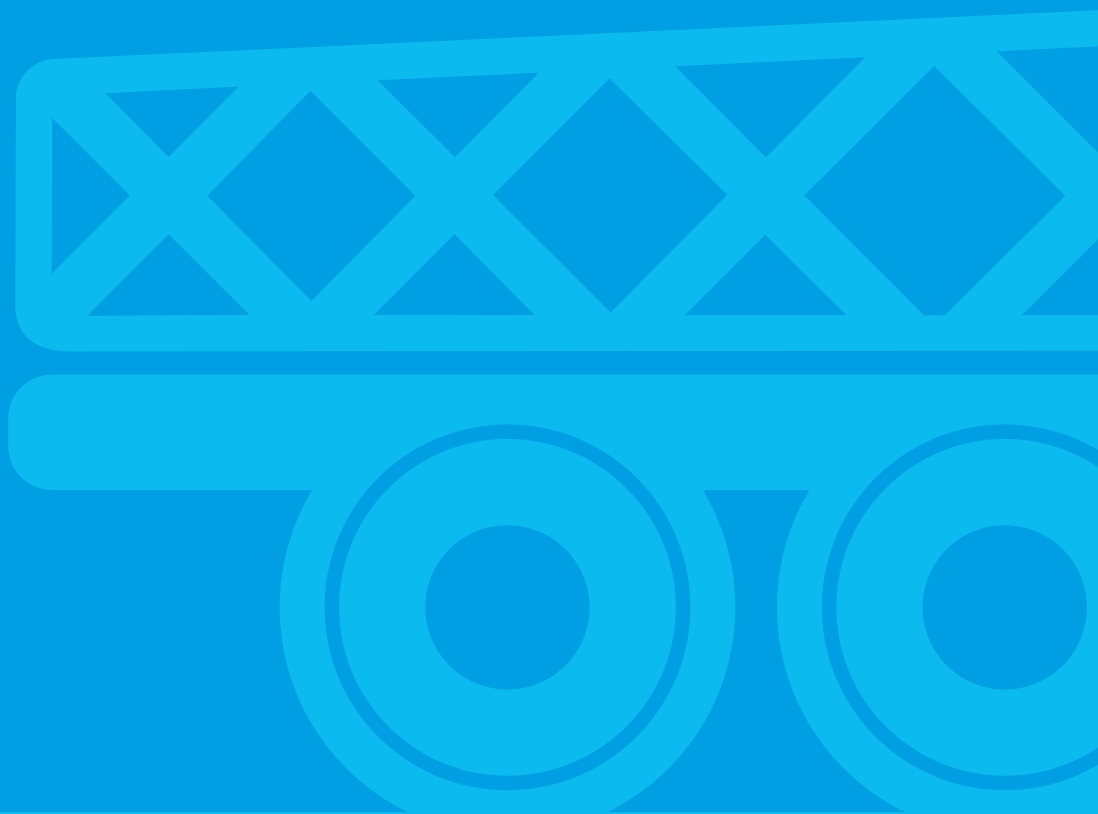

Transport · Transporte  
 Trasporto · Транспортировка

Counterweight · Gegengewicht · Contrepoids  
 Contrapeso · Contrappeso · Противовес

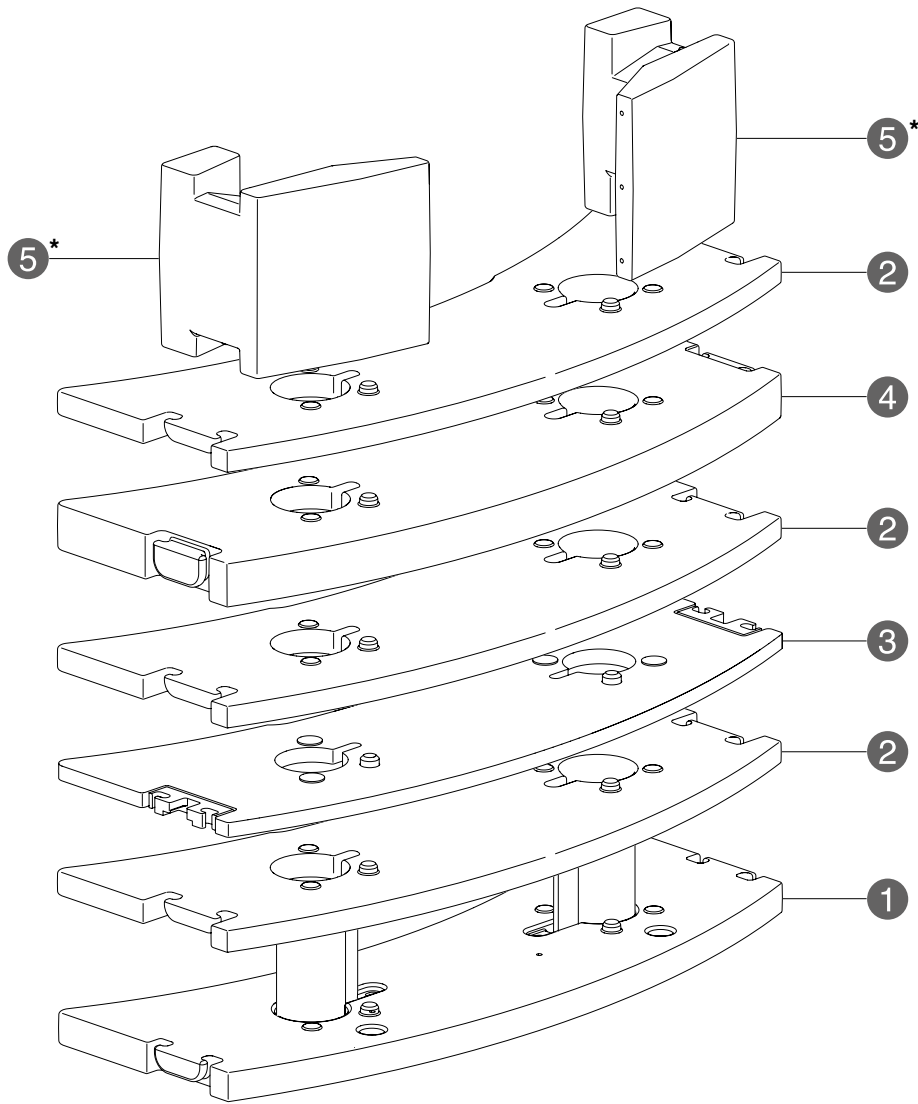

		1.4 t	3.8 t	4.5 t	5.5 t	8.5 t
①	1.4 t	-	1	1	1	1
②	1.0 t	-	2	1	2	3
③	0.7 t	-	-	1	1	1
④	2.0 t	-	-	-	-	1
⑤*	0.7 t	2	2	2	2	2

\* The two counterweights 5 are firmly attached to the superstructure. · Die beiden Gegengewichte 5 sind fest am Oberwagen montiert. · Les deux contrepoids 5 sont fixés sur la superstructure.  
 Los dos contrapesos 5 están fijamente montados a la superestructura. · I due contrappesi 5 sono montati rigidamente sulla sovrastruttura. · Оба противовеса (поз.5) стационарно смонтированы на поворотной платформе.

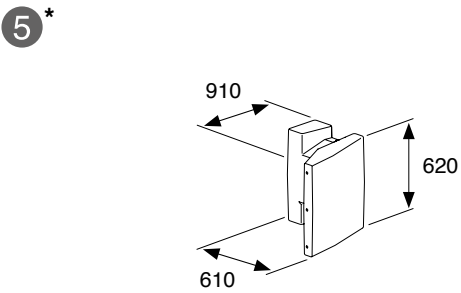
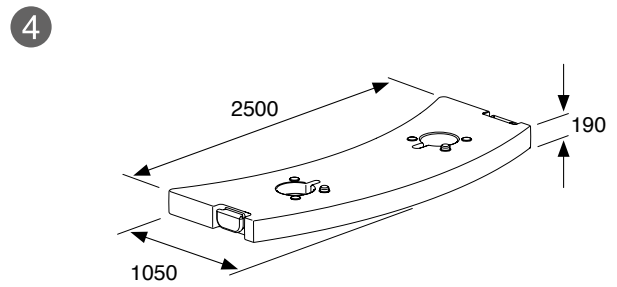
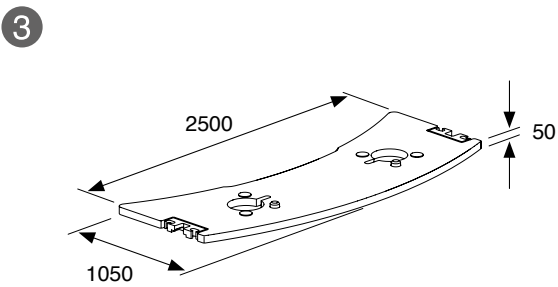
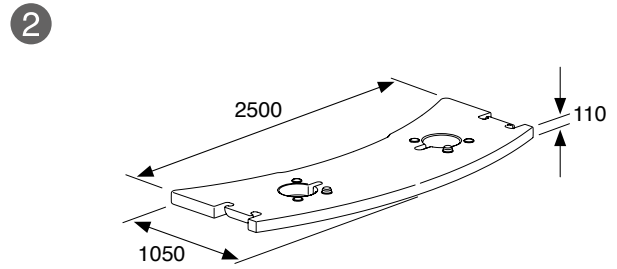
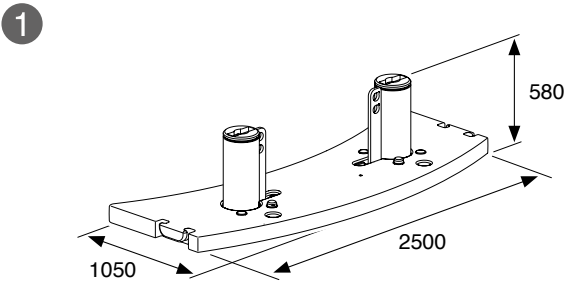

\* The two counterweights 5 are firmly attached to the superstructure. · Die beiden Gegengewichte 5 sind fest am Oberwagen montiert. · Les deux contrepoids 5 sont fixés sur la superstructure.  
 Los dos contrapesos 5 están fijamente montados a la superestructura. · I due contrappesi 5 sono montati rigidamente sulla sovrastruttura. · Оба противовеса (поз.5) стационарно смонтированы на поворотной платформе.

Transport · Transporte  
Trasporto · Транспортировка

Jibs · Spitzen · Fléchettes  
Plumines · Punte · гусек

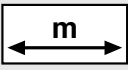
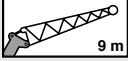
		
	9 m	1

1   
560

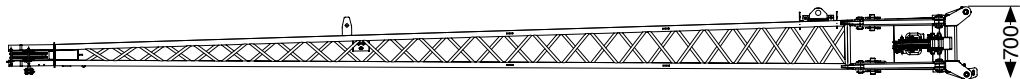
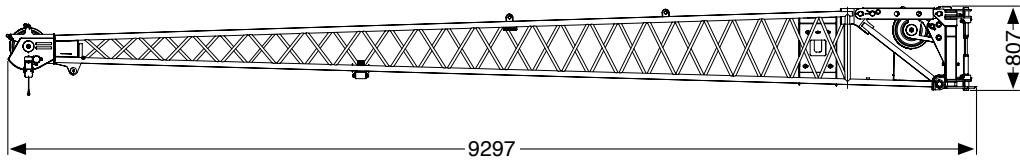

# TECHNICAL DATA FOR OPERATION

TECHNISCHE DATEN FÜR DEN EINSATZ

CARACTÉRISTIQUES TECHNIQUES POUR L'UTILISATION

DATOS TÉCNICOS PARA EL USO

DATI TECNICI PER L'USO

ТЕХНИЧЕСКИЕ ЭКСПЛУАТАЦИОННЫЕ ХАРАКТЕРИСТИКИ



Operation · Einsatz · Utilisation  
 Uso · Эксплуатация





Main boom · Hauptausleger · Flèche principale  
 Pluma principal · Braccio principale · Главная стрела

	- 0.7° – 78°	~ 65 s
	10.45 m – 35.2 m	~ 105 s





Swing mechanism · Drehwerk · Groupe de rotation  
 Mecanismo de giro · Gruppo di rotazione · Поворотный механизм

	0 – 2 min <sup>-1</sup>		0°
---	-------------------------	---	----

Winches · Hubwinden · Treuils  
 Cabrestantes · Argani · Лебедка

			
	0 – 130 m/min	14 mm / 150 m	33

Hook blocks · Unterflaschen · Moufles  
 Pastecas de carga · Bozzelli · Крюковые обоймы

 TYPE				
40	33	5	10	280
25	23.3	3	7	200
10	10	1	3	150
4	3.4	-	1	75

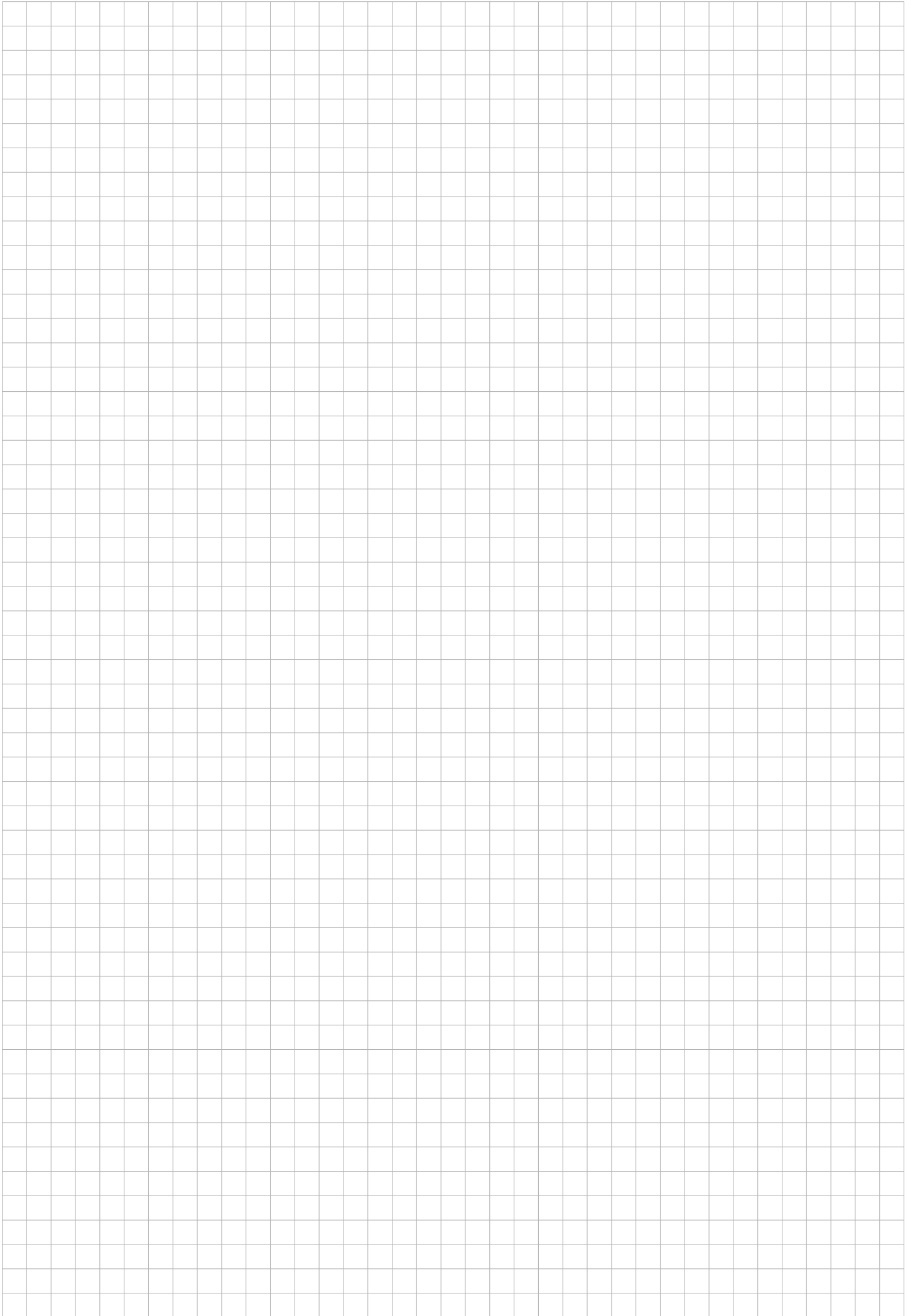

Operation · Einsatz · Utilisation  
 Uso · Эксплуатация

Working range · Arbeitsbereich · Rayon de travail  
 Zona de trabajo · Area di lavoro · Рабочая зона

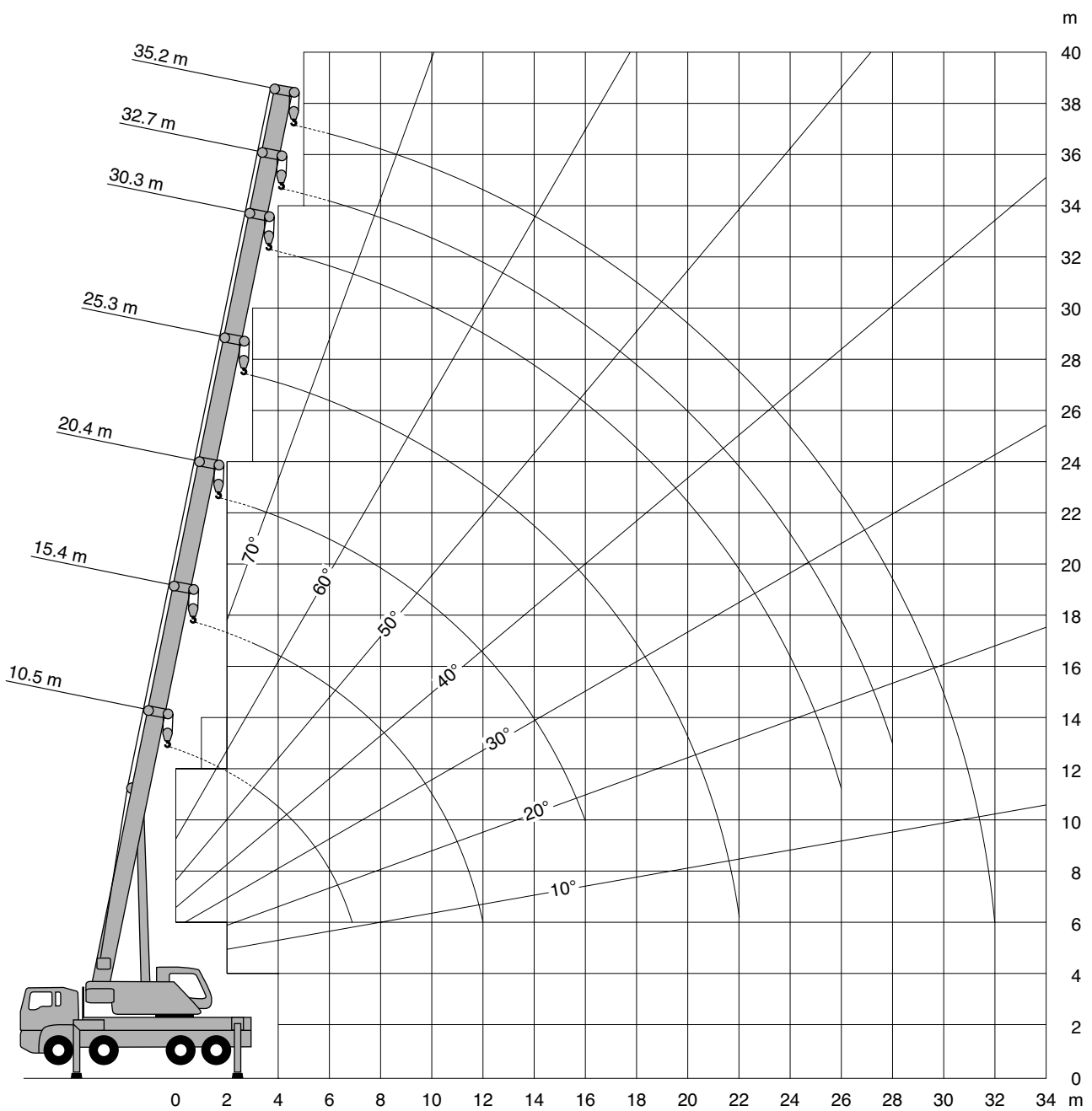



Lifting capacities · Traglasten · Charges de levage  
Cargas · Portate · Грузоподъемность

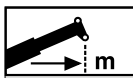

 m	10.5 m*	10.5 m	15.4 m	20.4 m	25.3 m	30.3 m	32.7 m	35.2 m
3.0	40.0 **	35.0 **	20.0	20.0	15.0			
3.5	36.0 **	32.4	20.0	20.0	15.0			
4.0	32.7	29.8	20.0	20.0	15.0			
4.5	29.9	27.6	20.0	20.0	15.0	10.3		
5.0	27.4	25.3	20.0	20.0	14.8	10.3		
6.0	23.5	21.8	20.0	20.0	13.7	10.3	8.9	7.6
7.0	19.9	19.7	19.9	18.7	12.6	10.3	8.9	7.6
8.0			17.7	17.1	11.7	9.6	8.8	7.6
9.0			14.8	14.9	10.8	8.9	8.2	7.6
10.0			12.6	12.6	10.1	8.3	7.6	7.1
11.0			10.8	10.9	9.5	7.8	7.2	6.7
12.0			9.5	9.5	8.9	7.3	6.7	6.3
14.0				7.5	7.5	6.4	6.0	5.6
16.0				6.1	6.1	5.6	5.4	5.0
18.0					5.1	5.0	4.7	4.5
20.0					4.2	4.3	4.2	4.0
22.0					3.6	3.6	3.6	3.6
24.0						3.1	3.1	3.1
26.0						2.7	2.7	2.7
28.0							2.3	2.3
30.0								2.0
32.0								1.8

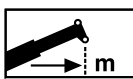

 m	10.5 m*	10.5 m	15.4 m	20.4 m	25.3 m	30.3 m	32.7 m	35.2 m
3.0	40.0 **	35.0 **	20.0	20.0	15.0			
3.5	36.0 **	32.4	20.0	20.0	15.0			
4.0	32.5	29.6	20.0	20.0	15.0			
4.5	29.5	27.2	20.0	20.0	15.0	10.3		
5.0	26.9	24.8	20.0	20.0	14.8	10.3		
6.0	22.8	21.3	20.0	20.0	13.7	10.3	8.9	7.6
7.0	18.8	18.8	19.2	18.7	12.6	10.3	8.9	7.6
8.0			15.4	15.5	11.7	9.6	8.8	7.6
9.0			12.7	12.9	10.8	8.9	8.2	7.6
10.0			10.6	10.7	10.1	8.3	7.6	7.1
11.0			9.5	9.5	9.5	7.8	7.2	6.7
12.0			8.3	8.4	8.4	7.3	6.7	6.3
14.0				6.5	6.6	6.4	6.0	5.6
16.0				5.3	5.3	5.3	5.4	5.0
18.0					4.3	4.4	4.4	4.4
20.0					3.6	3.6	3.7	3.7
22.0					3.0	3.0	3.1	3.1
24.0						2.6	2.6	2.6
26.0						2.2	2.2	2.2
28.0							1.8	1.8
30.0								1.6
32.0								1.3

\* Over rear · Nach hinten · A l'arrière · Hacia atrás · Indietro · Назад

\*\* With additional lifting equipment · Mit Zusatzhubausrüstung · Avec équipement de levage supplémentaire

Con equipamiento de elevación adicional · Con attrezzaggio di sollevamento supplementare · С дополнительным подъемным оборудованием

Operation · Einsatz · Utilisation  
 Uso · Эксплуатация



 m	10.5 m*	10.5 m	15.4 m	20.4 m	25.3 m	30.3 m	32.7 m	35.2 m
3.0	40.0**	35.0**	20.0	20.0	15.0			
3.5	35.1**	31.6	20.0	20.0	15.0			
4.0	31.8	29.0	20.0	20.0	15.0			
4.5	29.0	26.8	20.0	20.0	15.0	10.3		
5.0	26.6	24.5	20.0	20.0	14.8	10.3		
6.0	22.6	21.0	20.0	20.0	13.7	10.3	8.9	7.6
7.0	18.2	18.2	18.5	17.4	12.6	10.3	8.9	7.6
8.0			14.7	14.6	11.7	9.6	8.8	7.6
9.0			12.1	12.2	10.8	8.9	8.2	7.6
10.0			10.2	10.3	10.1	8.3	7.6	7.1
11.0			8.7	8.8	8.9	7.8	7.2	6.7
12.0			7.6	7.6	7.7	7.3	6.7	6.3
14.0				5.9	6.0	6.0	6.0	5.6
16.0				4.8	4.8	4.8	4.9	4.9
18.0					3.9	3.9	4.0	4.0
20.0					3.2	3.2	3.3	3.3
22.0					2.7	2.7	2.7	2.7
24.0						2.2	2.2	2.2
26.0						1.9	1.9	1.9
28.0							1.6	1.6
30.0								1.3
32.0								1.1

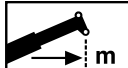

 m	10.5 m*	10.5 m	15.4 m	20.4 m	25.3 m	30.3 m	32.7 m	35.2 m
3.0	40.0**	35.0**	20.0	20.0	15.0			
3.5	35.1**	31.8	20.0	20.0	15.0			
4.0	30.7	29.0	20.0	20.0	15.0			
4.5	26.6	26.6	20.0	20.0	15.0	10.3		
5.0	23.4	23.4	20.0	20.0	14.8	10.3		
6.0	18.8	18.8	19.0	19.1	13.7	10.3	8.9	7.6
7.0	15.6	15.6	15.8	15.8	12.6	10.3	8.9	7.6
8.0			13.4	13.5	11.7	9.6	8.8	7.6
9.0			11.6	11.6	10.8	8.9	8.2	7.6
10.0			10.1	10.1	10.1	8.3	7.6	7.1
11.0			8.6	8.7	8.8	7.8	7.2	6.7
12.0			7.5	7.6	7.6	7.3	6.7	6.3
14.0				5.9	5.9	5.9	6.0	5.6
16.0				4.7	4.7	4.7	4.8	4.8
18.0					3.8	3.8	3.9	3.9
20.0					3.1	3.1	3.2	3.2
22.0					2.6	2.6	2.6	2.6
24.0						2.1	2.2	2.2
26.0						1.8	1.8	1.8
28.0							1.5	1.5
30.0								1.2
32.0								1.0

\* Over rear · Nach hinten · A l'arrière · Hacia atrás · Indietro · Назад

\*\* With additional lifting equipment · Mit Zusatzhubausrüstung · Avec équipement de levage supplémentaire

Con equipamiento de elevación adicional · Con attrezzaggio di sollevamento supplementare · С дополнительным подъемным оборудованием

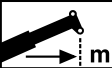

 m	10.5 m	15.4 m	20.4 m	25.3 m	30.3 m	32.7 m	35.2 m
3.0	35.0**	20.0	20.0	15.0			
3.5	31.1	20.0	20.0	15.0			
4.0	28.3	20.0	20.0	15.0			
4.5	26.1	20.0	20.0	15.0	10.3		
5.0	23.5	20.0	20.0	14.8	10.3		
6.0	19.2	19.4	17.8	13.7	10.3	8.9	7.6
7.0	15.1	15.4	14.5	12.6	10.3	8.9	7.6
8.0		12.2	12.2	11.5	9.6	8.8	7.6
9.0		10.0	10.1	9.9	8.9	8.2	7.6
10.0		8.4	8.4	8.5	8.2	7.6	7.1
11.0		7.1	7.2	7.3	7.2	7.0	6.7
12.0		6.1	6.2	6.2	6.3	6.2	6.1
14.0			4.6	4.7	4.8	4.8	4.8
16.0			3.6	3.6	3.7	3.7	3.7
18.0				2.9	2.9	2.9	2.9
20.0				2.3	2.3	2.3	2.4
22.0				1.9	1.9	1.9	1.9
24.0					1.5	1.5	1.5
26.0					1.2	1.2	1.2
28.0						0.9	0.9
30.0							0.7
32.0							0.6







 m	10.5 m	15.4 m	20.4 m	25.3 m	30.3 m	32.7 m	35.2 m
3.0	34.0**	20.0	20.0	15.0			
3.5	31.0	20.0	20.0	15.0			
4.0	28.8	20.0	20.0	15.0			
4.5	26.1	20.0	20.0	15.0	10.3		
5.0	23.4	20.0	20.0	14.8	10.3		
6.0	19.0	17.8	16.3	13.7	10.3	8.9	7.6
7.0	14.2	14.3	13.3	12.4	10.3	8.9	7.6
8.0		11.5	11.1	10.5	9.6	8.8	7.6
9.0		9.4	9.4	8.9	8.4	8.2	7.6
10.0		7.8	7.9	7.6	7.3	7.1	6.9
11.0		6.6	6.6	6.6	6.3	6.2	6.1
12.0		5.6	5.7	5.7	5.6	5.5	5.4
14.0			4.2	4.3	4.3	4.3	4.2
16.0			3.3	3.3	3.3	3.4	3.4
18.0				2.6	2.6	2.6	2.6
20.0				2.0	2.1	2.1	2.1
22.0				1.6	1.6	1.6	1.6
24.0					1.3	1.3	1.3
26.0					1.0	1.0	1.0
28.0						0.7	0.7
30.0							0.5

\*\* With additional lifting equipment · Mit Zusatzhubausrüstung · Avec équipement de levage supplémentaire  
Con equipamiento de elevación adicional · Con attrezzaggio di sollevamento supplementare · С дополнительным подъемным оборудованием

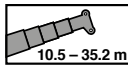
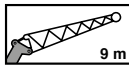
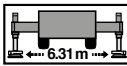
Operation · Einsatz · Utilisation  
 Uso · Эксплуатация

Working range · Arbeitsbereich · Rayon de travail  
 Zona de trabajo · Area di lavoro · Рабочая зона

 10.5 - 35.2 m
  9 m
  6.31 m
  360°
  8.5 t
  DIN/ISO/EN

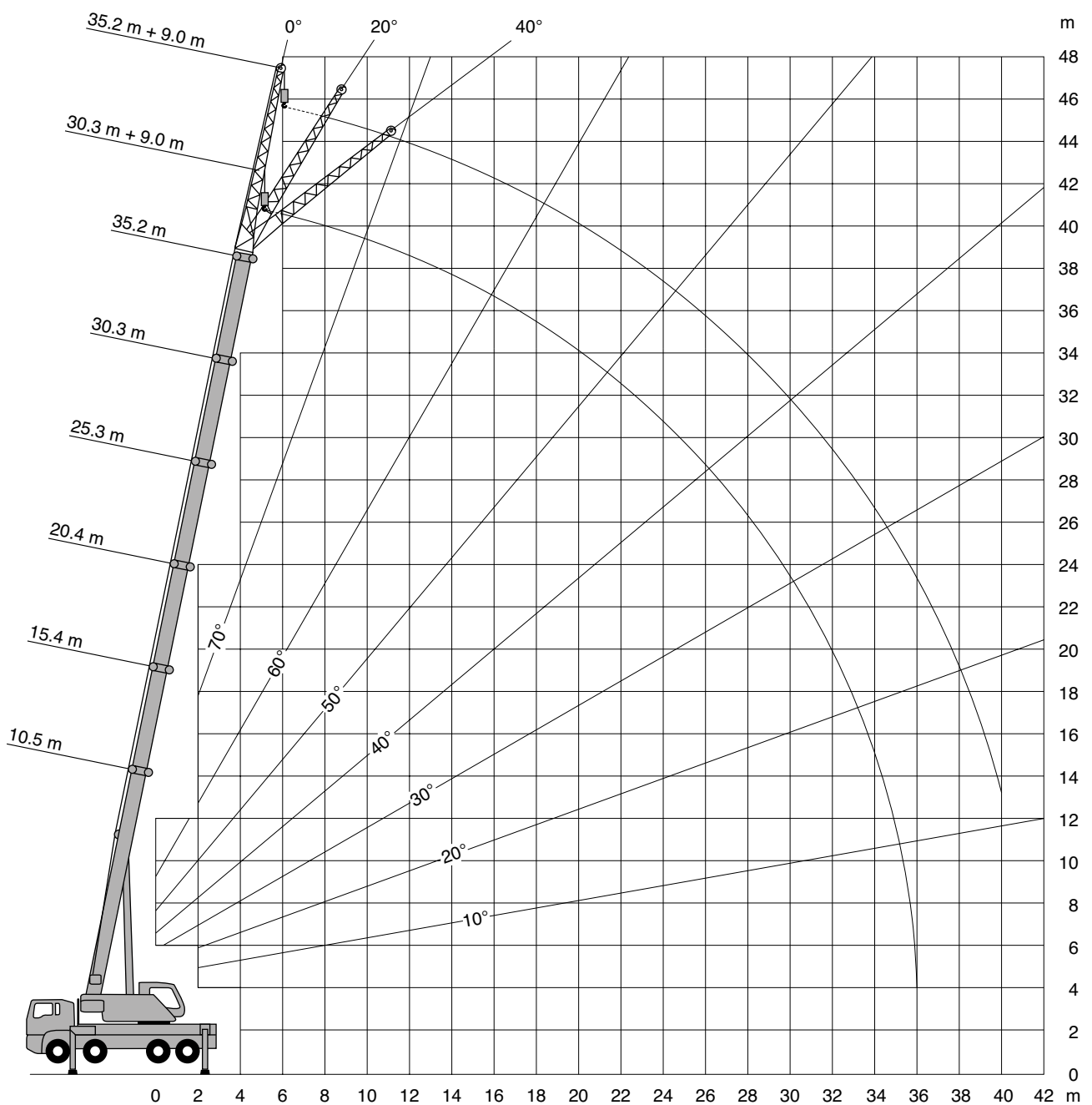

Lifting capacities · Traglasten · Charges de levage  
 Cargas · Portate · Грузоподъемность

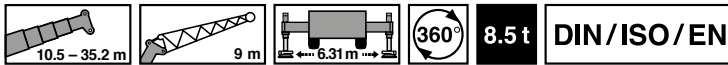

m	10.5 m + 9.0 m			30.3 m + 9.0 m			35.2 m + 9.0 m		
	0°	20°	40°	0°	20°	40°	0°	20°	40°
3.0	6.5								
3.5	6.5								
4.0	6.5	6.5							
4.5	6.5	6.5							
5.0	6.5	6.4							
6.0	6.5	6.0		5.1					
7.0	6.5	5.6	4.7	5.1					
8.0	6.4	5.4	4.5	5.1			4.0		
9.0	6.0	5.1	4.4	5.1	4.6		4.0		
10.0	5.6	4.9	4.2	5.1	4.4		4.0		
11.0	5.3	4.6	4.1	4.9	4.2		4.0	3.7	
12.0	5.0	4.4	4.0	4.7	4.1	3.8	4.0	3.5	
14.0	4.6	4.1	3.9	4.3	3.8	3.5	3.7	3.3	3.1
16.0	4.2	4.0		4.0	3.6	3.3	3.4	3.1	2.9
18.0				3.7	3.4	3.2	3.2	2.9	2.8
20.0				3.5	3.2	3.0	2.9	2.8	2.6
22.0				3.3	3.0	2.9	2.7	2.6	2.5
24.0				3.0	2.9	2.8	2.5	2.5	2.4
26.0				2.8	2.8	2.7	2.3	2.3	2.3
28.0				2.4	2.6	2.6	2.2	2.2	2.2
30.0				2.1	2.2	2.3	2.0	2.0	2.0
32.0				1.9	1.9		1.8	1.9	1.9
34.0				1.6	1.7		1.6	1.7	1.7
36.0				1.4			1.4	1.4	
38.0							1.2	1.2	
40.0							1.0	1.0	

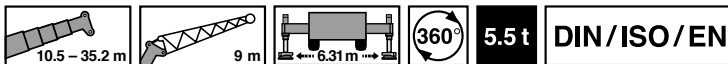

m	10.5 m + 9.0 m			30.3 m + 9.0 m			35.2 m + 9.0 m		
	0°	20°	40°	0°	20°	40°	0°	20°	40°
3.0	6.5								
3.5	6.5								
4.0	6.5	6.5							
4.5	6.5	6.5							
5.0	6.5	6.4							
6.0	6.5	6.0		5.1					
7.0	6.5	5.6	4.7	5.1					
8.0	6.4	5.4	4.5	5.1			4.0		
9.0	6.0	5.1	4.4	5.1	4.6		4.0		
10.0	5.6	4.9	4.2	5.1	4.4		4.0		
11.0	5.3	4.6	4.1	4.9	4.2		4.0	3.7	
12.0	5.0	4.4	4.0	4.7	4.1	3.8	4.0	3.5	
14.0	4.6	4.1	3.9	4.4	3.8	3.5	3.7	3.3	3.1
16.0	4.2	4.0		4.1	3.6	3.3	3.4	3.1	2.9
18.0				3.8	3.4	3.2	3.2	2.9	2.8
20.0				3.6	3.2	3.1	3.0	2.8	2.7
22.0				3.2	3.1	3.0	2.8	2.6	2.6
24.0				2.7	2.9	2.8	2.6	2.5	2.5
26.0				2.3	2.5	2.5	2.3	2.4	2.4
28.0				2.0	2.1	2.2	1.9	2.1	2.2
30.0				1.7	1.8	1.8	1.7	1.8	1.8
32.0				1.4	1.5		1.4	1.5	1.6
34.0				1.2	1.3		1.2	1.3	1.3
36.0				1.1			1.0	1.1	
38.0							0.8	0.9	
40.0							0.7	0.7	

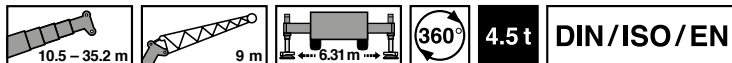

m	10.5 m + 9.0 m			30.3 m + 9.0 m			35.2 m + 9.0 m		
	0°	20°	40°	0°	20°	40°	0°	20°	40°
3.0	6.5								
3.5	6.5								
4.0	6.5	6.5							
4.5	6.5	6.5							
5.0	6.5	6.4							
6.0	6.5	6.0		5.1					
7.0	6.5	5.6	4.7	5.1					
8.0	6.4	5.4	4.5	5.1			4.0		
9.0	6.0	5.1	4.4	5.1	4.6		4.0		
10.0	5.6	4.9	4.2	5.1	4.4		4.0		
11.0	5.3	4.6	4.1	4.9	4.2		4.0	3.7	
12.0	5.0	4.4	4.0	4.7	4.1	3.8	4.0	3.5	
14.0	4.6	4.1	3.9	4.3	3.8	3.5	3.7	3.3	3.1
16.0	4.2	4.0		4.0	3.6	3.3	3.4	3.1	2.9
18.0				3.7	3.4	3.2	3.2	2.9	2.8
20.0				3.4	3.2	3.0	2.9	2.8	2.6
22.0				2.9	3.0	2.9	2.7	2.6	2.5
24.0				2.4	2.6	2.7	2.4	2.5	2.4
26.0				2.0	2.2	2.3	2.0	2.2	2.3
28.0				1.7	1.8	1.9	1.7	1.8	1.9
30.0				1.4	1.5	1.6	1.4	1.5	1.6
32.0				1.2	1.3		1.2	1.3	1.3
34.0				1.0	1.0		1.0	1.0	1.1
36.0				0.8			0.8	0.8	
38.0							0.6	0.7	
40.0							0.5	0.5	

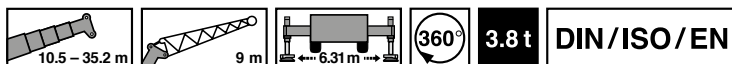

m	10.5 m + 9.0 m			30.3 m + 9.0 m			35.2 m + 9.0 m		
	0°	20°	40°	0°	20°	40°	0°	20°	40°
3.0	6.5								
3.5	6.5								
4.0	6.5	6.5							
4.5	6.5	6.5							
5.0	6.5	6.4							
6.0	6.5	6.0		5.1					
7.0	6.5	5.6	4.7	5.1					
8.0	6.4	5.4	4.5	5.1			4.0		
9.0	6.0	5.1	4.4	5.1	4.6		4.0		
10.0	5.6	4.9	4.2	5.1	4.4		4.0		
11.0	5.3	4.6	4.1	4.9	4.2		4.0	3.7	
12.0	5.0	4.4	4.0	4.7	4.1	3.8	4.0	3.5	
14.0	4.6	4.1	3.9	4.3	3.8	3.5	3.7	3.3	3.1
16.0	4.2	4.0		4.0	3.6	3.3	3.4	3.1	2.9
18.0				3.7	3.4	3.2	3.2	2.9	2.8
20.0				3.3	3.2	3.0	2.9	2.8	2.6
22.0				2.8	3.0	2.9	2.7	2.6	2.5
24.0				2.3	2.5	2.6	2.3	2.5	2.4
26.0				1.9	2.1	2.2	1.9	2.1	2.2
28.0				1.6	1.8	1.8	1.6	1.7	1.8
30.0				1.4	1.5	1.5	1.3	1.5	1.5
32.0				1.1	1.2		1.1	1.2	1.3
34.0				1.0	1.0		0.9	1.0	1.0
36.0				0.8			0.7	0.8	
38.0							0.6	0.6	

# EQUIPMENT

AUSSTATTUNG  
ÉQUIPEMENT  
EQUIPAMIENTO  
EQUIPAGGIAMENTO  
ОБОРУДОВАНИЕ



## Equipment

### Carrier

**Carrier:** 4-axle commercial truck chassis made by Scania, Volvo or MAN. Other chassis models (manufacturer, specification) available on request.

**Frame:** Torsion-resistant and rigid steel structure of high-tensile fine grain steel, mounted to the truck chassis via an intermediate frame which depends on the carrier.

**Outriggers:** 4-point telescopic hydraulic outriggers incl. asymmetric outrigger base and automatic length detection, of pivotable design at the front. Controls on both sides of carrier and in the superstructure cab. Outrigger base 6.3 m x 6.5 m and 4.9 m x 6.2 m.

### Superstructure

**Frame:** Torsion-resistant all-welded structure, single-row, ball-bearing slewing ring with external gearing for 360° continuous rotation. Central lubrication system.

**Engine:** Cummins 4-cylinder diesel engine QSF3.8 130 (EU Stage IV / EPA Tier 4f), water-cooled. The engine speed can be varied progressively via a pedal. Rated at 97 kW (130 HP) at 2200 min<sup>-1</sup>. Torque 488 Nm (50 mkp) at 1600 min<sup>-1</sup>. Engine power according to DIN 6271. Fuel tank: 150 l. AdBlue tank: 19 l.

**Hydraulic system:** Diesel-hydraulic system with three hydraulic circuits, 1 power-controlled axial-piston twin pump (hydraulically adjustable) for telescoping, boom elevation and hoisting gear and 1 twin gear pump for swing mechanism and supply with control oil.

**Controls:** 2 electrically pre-controlled four-way joy-stick levers.

**Telescopic boom:** Four-section telescopic boom made of high-tensile fine-grained steel, consisting of 1 base section and 3 telescoping sections, 1 telescopic cylinder, extendable hydraulically under partial load. 10.45 m to 35.2 m long. Boom head with 5 sheaves.

**Boom elevation:** One differential cylinder with attached brake and holding valve.

**Main winch:** Axial-piston constant motor, winch drum with integrated planetary reduction and hydraulically controlled spring-loaded multiple disc brake with integrated free rotation (no sagging of the load when hoisting), drum rotation indicator. Hoist cable with "Super Stop" easy reeving system.

**Slewing system:** Axial piston constant motor with three-stage planetary reduction with a foot-actuated service brake and locking device. Swing speed steplessly variable from 0 to 2 min<sup>-1</sup>.

**Counterweight:** 4.5 t, divisible (total weight 8.5 t). Controlled from superstructure cab.

**Superstructure cab:** Spacious crane cab in steel / plastic design with laterally extended tread plate, safety glass windows with tinted panes, tilting working place with adjustable, mechanically damped driver's seat with heating, engine-fed and autonomous water heating (with engine pre-heating), air conditioning, radio/CD player with MP3/USB/SD Card port, control and operating elements for crane operation, actuation of outriggers of the carrier.

**Electrical system:** 24 V DC system, 2 batteries. 1 working floodlight on base boom, 2 working floodlights integrated in crane cab.

**Safety devices:** Electronic load moment limiter (LMB) with pilot lamp in several colors, slewing area and working range limitation with 'Slow-Stop' feature, hoist limit switch, lower limit switch, safety valves against pipe and hose ruptures.

**Optional equipment:** (at extra charge)  
4 t counterweight, divisible, jib 9 m (0.3 m + 8.7 m), offsets at choice 0°, 20° and 40°, 4 t hook tackle, 10 t / 25 t / 40 t hook block, special paint and lettering. Further optional equipment available upon request.



## Unterwagen

**Fahrgestell:** 4-achsiges handelsübliches LKW-Fahrgestell der Hersteller Scania, Volvo und MAN. Andere Fahrgestelle (Hersteller, Spezifikation) auf Anfrage.

**Rahmen:** Verwindungs- und biegesteife Stahlkonstruktion aus hochfestem Feinkornstahl, durch fahrgestellabhängigen Zwischenrahmen am LKW-Fahrgestell befestigt.

**Abstützung:** Hydraulische 4-Punkt-Teleskopabstützung, inkl. asymmetrischer Abstützbasis und automatischer Längenerkennung, vorne schwenkbar, Bedienungsmöglichkeiten an beiden Seiten des Fahrgestells und in der Oberwagenkabine. Abstützbasis 6,3 m x 6,5 m und 4,9 m x 6,2 m.

## Oberwagen

**Rahmen:** Verwindungssteife Schweißkonstruktion mit einer außenverzahnten, einreihigen Kugeldrehverbindung, um 360° unbegrenzt drehbar. Zentralschmieranlage.

**Motor:** Cummins 4-Zylinder-Dieselmotor QSF3.8 130 (EU Stage IV / EPA Tier 4f), wassergekühlt. Drehzahl ist über Fußpedal stufenlos regelbar, Leistung 97 kW (130 PS) bei 2200 min<sup>-1</sup>. Drehmoment 488 Nm (50 kpm) bei 1600 min<sup>-1</sup>. Motorleistung nach DIN 6271. Kraftstoffbehälter: 150 l. AdBlue-Behälter: 19 l.

**Hydraulik System:** Diesel-hydraulisch mit 3-Kreis-hydraulik, 1 leistungsgeregelte Axialkolbendoppelpumpe (hydraulisch verstellbar) für Teleskopieren, Wippen und Hubwerk und 1 Zahnrad-doppelpumpe für Drehwerk und Steuerölversorgung.

**Steuerung:** Zwei 4-fach Kreuzsteuerhebel mit elektrischer Vorsteuerung.

**Teleskopausleger:** 4-teiliger Teleskopausleger aus hochfestem Feinkornstahl, bestehend aus einem Grundausleger und 3 Teleskopteilen, 1 Teleskopzylinder, hydraulisch unter Teillast teleskopierbar. 10,45 m - 35,2 m lang. Rollenkopf mit 5 Seilrollen.

**Wippwerk:** Ein Differentialzylinder mit angebautem Senkbremssventil.

**Hubwerk:** Axialkolben-Konstant-Motor, Hubwerkstrommel mit eingebautem Planetengetriebe und federbelasteter Hydro-Lamellenbremse mit integriertem Freilauf beim Heben, Seilwindendrehmelder. Hubseil mit 'Super-Stop' Einrichtung.

**Drehwerk:** Axialkolben-Konstant-Motor, dreistufiges Planetengetriebe mit fußbetätigter Betriebsbremse und Feststellung. Drehgeschwindigkeit stufenlos von 0 - 2 min<sup>-1</sup>.

**Gegengewicht:** 4,5 t teilbar (Gesamtgewicht 8,5 t). Die Bedienung erfolgt aus der Oberwagenkabine.

**Oberwagenkabine:** Großräumige Krankabine in Stahl-Kunststoffausführung mit seitlich ausfahrbarem Auftrittsblech, Sicherheitsverglasung und getönten Scheiben, kippbarem Arbeitsplatz mit verstellbarem, mechanisch gedämpftem Fahrersitz mit Heizung, motorabhängige und motorunabhängige Wasserheizung (mit Motorvorwärmung), Klimaanlage, Radio/CD-Player mit MP3/ USB/SD Card Anschluss, Kontroll- und Bedienungselemente für Kranbetrieb, Betätigung der Abstützung des Unterwagens.

**Elektrische Anlage:** 24 Volt-Gleichstrom, 2 Batterien. 1 Arbeitsscheinwerfer am Grundausleger, 2 Arbeitsscheinwerfer integriert in die Krankabine.

**Sicherheitseinrichtungen:** Elektronische Lastmomentbegrenzung (LMB) mit Ampelkennleuchte, Dreh- und Arbeitsbereichsbegrenzung mit „Slow-Stop“ Funktion, Hubendschalter, Windenendschalter, Sicherheitsventile gegen Rohr- und Schlauchbrüche.

**Zusatzausrüstung:** (gegen Mehrpreis)  
4 t Gegengewicht teilbar, Auslegerverlängerung 9 m (0,3 m + 8,7 m), wahlweise abwinkelbar 0°, 20° und 40°, 4 t Haken-geschirr, 10 t / 25 t / 40 t Unterflasche, Sonderlackierung und Beschriftung. Weitere Zusatzausrüstung auf Anfrage.

## Équipement

### Châssis

**Châssis:** Châssis de camion courant de 4 essieux, constructeur: Scania, Volvo ou MAN. Autres modèles de châssis (fabricant, spécification) sur demande.

**Cadre:** Construction en acier à grain fin très rigide, résistant aux flexions et aux torsions, fixée sur le châssis de camion par un cadre intermédiaire qui dépend du châssis porteur.

**Outriggers:** Dispositif de calage horizontal et vertical en 4 points, entièrement déployable hydrauliquement, y compris distance entre appuis asymétrique et détection de longueur automatique, pivotable à l'avant, commande des mouvements sur les deux côtés du porteur et depuis la cabine de la superstructure. Calage 6,3 m x 6,5 m et 4,9 m x 6,2 m.

### Superstructure

**Cadre:** Construction mécano-soudée résistante à la torsion, couronne d'orientation à billes à une rangée, à denture extérieure, permettant une rotation illimitée sur 360°. Système de graissage centralisé.

**Moteur:** Moteur diesel à 4 cylindres, fabricant : Cummins, type QSF3.8 130 (EU Stage IV / EPA Tier 4f), refroidi par eau. Réglage du nombre de tours en continu par pédale, puissance 97 kW (130 CV) à 2200 min<sup>-1</sup>. Couple 488 Nm (50 kpm) à 1600 min<sup>-1</sup>. Puissance du moteur selon DIN 6271. Capacité du réservoir: 150 l. Capacité du réservoir AdBlue: 19 l.

**Système hydraulique:** Système diesel-hydraulique à trois circuits, 1 double pompe à piston axial réglée en fonction de la puissance (à réglage hydraulique) pour les mécanismes de télescopage, de relevage et de levage, et 1 double pompe à engrenages pour le groupe de rotation et l'alimentation en huile de commande.

**Système de commande:** 2 manipulateurs à commande en croix (4 sens), assistés électriquement.

**Flèche télescopique:** Flèche télescopique à quatre éléments, en acier à texture fine et très résistant, se composant d'une flèche de base et de 3 éléments télescopiques, 1 vérin de télescopage, télescopable hydrauliquement sous charge partielle. Longueur 10,45 m à 35,2 m. Tête de flèche avec 5 poulies.

**Mécanisme de relevage:** Un vérin différentiel muni d'un limiteur de vitesse en descente.

**Mécanisme de levage:** Moteur à cylindrée constante à piston axial, tambour de levage avec boîte planétaire incorporée et frein d'arrêt à disques multiples hydraulique agissant à ressort, libéré lors du levage, indicateur de rotation du treuil de câble. Câble de levage avec dispositif "Super-Stop".

**Groupe de rotation:** Moteur à cylindrée constante à piston axial, boîte planétaire à trois gammes, frein de service à pédale avec dispositif d'arrêt. Vitesse de rotation réglable progressivement de 0 à 2 min<sup>-1</sup>.

**Contrepoids:** 4,5 t divisible (poids total 8,5 t). Commande à partir de la cabine de grue.

**Cabine du grutier:** Cabine de grue spacieuse, construction en acier/plastique avec tôle marche-pied extensible latéralement, vitrage de sécurité en verre teinté, place de travail inclinable avec siège du conducteur réglable, amorti mécaniquement, chauffant ; chauffage à eau chaude alimenté par le moteur et autonome (avec préchauffage du moteur), climatiseur, radio / CD-player avec connecteur pour carte MP3/USB/SD, éléments de commande et de contrôle pour le service de grue, actionnement des outriggers du châssis.

**Système électrique:** 24 V courant continu, 2 batteries. 1 phare de travail sur la flèche de base, 2 phares de travail intégrés dans la cabine de grue.

**Dispositifs de sécurité:** Contrôleur de l'état de charge (CEC) électronique avec lampe de signalisation, limitation du rayon de rotation et du rayon de travail avec fonction 'Slow-Stop', interrupteur fin de course de levage, interrupteur fin de course de treuil, soupapes de sécurité contre les ruptures de tuyaux et flexibles.

**Équipement supplémentaire:** (avec supplément de prix) Contrepoids de 4 t, divisible, rallonge de flèche 9 m (0,3 m + 8,7 m), inclinable au choix 0°, 20° et 40°, 4 t ensemble des crochets porte-charge, mouffles inférieures de 10 t/ 25 t/ 40 t, peinture spéciale et inscription. Autres équipements supplémentaires sur demande.

## Chasis

**Chasis:** Chasis de camión de 4 ejes, de calidad comercial, marca: Scania, Volvo o MAN. Otros chasis (fabricante, especificación) a petición.

**Bastidor:** Construcción en acero de grano fino altamente resistente a prueba de torsión y rígida a la flexión, fijada sobre chasis de camión por bastidor intermedio que depende del chasis.

**Estabilización:** Estabilizadores telescópicos hidráulicos de 4 puntos, incl. base de apoyo asimétrica y detección automática de longitud, orientables delante, posibilidad de manejo desde ambos lados del chasis portante y desde la cabina de la grúa. Distancia entre apoyos: 6,3 m x 6,5 m y 4,9 m x 6,2 m.

## Superestructura

**Bastidor:** Construida en acero soldado, resistente a la torsión, corona de giro con rodamiento de una fila de bolas con dientes externos con giro continuo de 360°. Sistema de engrase central.

**Motor:** Motor diesel de 4 cilindros, marca Cummins, tipo QSF3.8 130 (EU Stage IV / EPA Tier 4f), refrigerado por agua. Las revoluciones aumentan de forma gradual accionando el acelerador, potencia: 97 kW (130 CV) a 2.200 min<sup>-1</sup>. Par 488 Nm (50 kpm) a 1.600 min<sup>-1</sup>. Potencia del motor según DIN 6271. Depósito de combustible: 150 l. Depósito AdBlue: 19 l.

**Sistema hidráulico:** Dieselhidráulico, con sistema hidráulico de 3 circuitos, 1 bomba de émbolos axiales con regulación de caudal (hidráulicamente regulable) con regulación a caudal total para el telescopiado, el ajuste hacia arriba y abajo y el mecanismo elevador, y 1 bomba duplex de engranajes para el mecanismo giratorio y el abastecimiento de aceite de mando.

**Controles:** 2 palancas de control de tipo joy-stick para movimientos simultáneos de la grúa (4 direcciones), asistidas eléctricamente.

**Pluma telescópica:** Pluma telescópica de cuatro secciones en acero de alta resistencia soldado; se compone de un tramo base y 3 tramos telescópicos, 1 cilindro telescópico; los tramos pueden telescopiarse hidráulicamente bajo carga parcial. Longitud de 10,45 m a 35,2 m. Cabeza de pluma con 5 poleas.

**Mecanismo de basculado:** Mediante un cilindro diferencial con válvula de retención de bajada integrada.

**Cabrestante principal:** Motor de cilindrada constante de émbolos axiales, tambor de elevación con engranaje planetario incorporado y freno hidráulico a discos múltiples, cargado por resorte, con marcha libre incorporada durante la elevación, indicador de giros del cabrestante. Cable de elevación con sistema "Super-Stop".

**Sistema de giro:** Motor de cilindrada constante de émbolos axiales, engranaje planetario de tres etapas con freno de servicio accionado por pedal con enclavamiento. Velocidad de giro variable continuamente de 0 a 2 min<sup>-1</sup>.

**Contrapeso:** 4,5 t divisible (contrapeso total 8,5 t). Se acciona desde la cabina de la superestructura.

**Cabina de la grúa:** Cabina de grúa espaciosa en construcción de acero y plástico con chapas pisaderas extensibles lateralmente, cristales tintados de seguridad, puesto de trabajo inclinable con asiento de conductor regulable, amortiguado mecnicamente y calefactable, calefacción por agua caliente dependiente del motor y calefacción adicional independiente del motor (con precalefacción del motor), climatizador, radio / reproductor de CD con conector MP3/USB/SD Card, elementos de control y mando para el manejo de la grúa, accionamiento de estabilizadores del chasis.

**Sistema eléctrico:** 24 voltios de corriente continua, 2 baterías. 1 faro de trabajo en la pluma base, 2 faros de trabajo integrados en la cabina de la grúa.

**Dispositivos de seguridad:** Limitador electrónico del momento de carga (LMC) con luz de señalización tipo semáforo, limitación de la zona de giro y del área de trabajo con función "Slow-Stop", interruptor de fin de carrera de elevación, interruptor de fin de carrera del cabrestante, válvulas de seguridad contra roturas de tubos y latiguillos.

**Equipamiento adicional:** (con suplemento de precio) Contrapeso de 4 t, divisible, alargamiento de pluma de 9 m (0,3 m + 8,7 m), regulable opcionalmente entre 0°, 20° y 40°, accesorios de gancho de 4 t, pastecas de elevación de 10 t / 25 t / 40 t, pintura especial y rotulación. Otros equipamientos adicionales á petición.

## Equipaggiamento

### Carro

**Telaio:** Telaio autocarro a 4 assi reperibile in commercio dei costruttori Scania, Volvo e MAN. Altri telai (costruttore, specifiche) su richiesta.

**Intelaiatura:** Struttura resistente a torsione e flessione in acciaio a grano fine ad alta resistenza, fissata al telaio dell'autocarro mediante intelaiatura intermedia interfacciata con il telaio.

**Stabilizzazione:** Stabilizzazione telescopica su 4 punti, di tipo idraulico, incl. base di appoggio asimmetrica, rilevamento automatico lunghezza, girevole anteriormente, possibilità di comando dai due lati del telaio e dalla cabina della sovrastruttura. Base di appoggio 6,3 m x 6,5 m e 4,9 m x 6,2 m.

### Sovrastruttura

**Intelaiatura:** Struttura saldata resistente alla torsione con corona di rotazione a sfere ad una fila, dentata esternamente, ruotabile di 360° senza limitazioni. Impianto di lubrificazione centrale.

**Motore:** Motore diesel a 4 cilindri Cummins QSF3.8 130 (EU Stage IV / EPA Tier 4f), raffreddato ad acqua. Regolazione continua numero di giri da pedale, potenza 97 kW (130 PS) a 2200 min<sup>-1</sup>. Coppia 488 Nm (50 kpm) a 1600 min<sup>-1</sup>. Potenza motore sec. DIN 6271. Serbatoio carburante: 150 l. Serbatoio AdBlue: 19 l.

**Impianto idraulico:** Diesel-idraulico con idraulica a 3 circuiti, 1 pompa doppia a pistoni assiali con regolazione di potenza (regolazione idraulica) per telescopaggio, brandeggio e meccanismo di sollevamento e 1 pompa doppia a ruota dentata per gruppo di rotazione e alimentazione olio di comando.

**Comando:** Due leve di comando gru x4 con precomando elettrico.

**Braccio telescopico:** Braccio telescopico in 4 sezioni in acciaio a grano fine ad alta resistenza, composto da un braccio base e 3 sezioni telescopiche, 1 cilindro telescopico, funzione telescopica ad azionamento idraulico sotto carico parziale. Lunghezza 10,45 m - 35,2 m. Testa rullo con 5 pulegge.

**Gruppo di brandeggio:** Un cilindro differenziale con valvola di frenata caduta verticale montata.

**Meccanismo di sollevamento:** Motore costante a pistone assiale, tamburo del meccanismo di sollevamento con rotismo epicicloidale incorporato e freno a disco idraulico sollecitato a molla con ruota libera integrata nel sollevamento, indicatore delle rotazioni dei verricelli. Funne di sollevamento con dispositivo 'Super-Stop'.

**Gruppo di rotazione:** Motore costante a pistone assiale, ingranaggio epicicloidale a tre stadi con freno di servizio azionato a pedale e stazionamento. Velocità di rotazione regolabile in continuo da 0 a 2 min<sup>-1</sup>.

**Contrappeso:** 4,5 t divisibile (peso totale 8,5 t). L'azionamento si effettua dalla cabina.

**Cabina della sovrastruttura:** Cabina della gru spaziosa realizzata in acciaio-plastica, con piastra di accesso abbassabile laterale, vetratura di sicurezza e cristalli oscurati, postazione di lavoro ribaltabile con sedile conducente regolabile, con molleggio meccanico e riscaldamento, riscaldamento dell'acqua dipendente e indipendente dal motore (con preriscaldamento motore), climatizzatore, radio/lettore CD con collegamento MP3/USB/SD, elementi di controllo e comando per esercizio gru, azionamento stabilizzazione del carro.

**Impianto elettrico:** Corrente continua 24 Volt, 2 batterie. 1 proiettore di lavoro sul braccio base, 2 proiettori di lavoro integrati nella cabina della gru.

**Dispositivi di sicurezza:** Limitatore del momento di carico (LMC) elettronico con luce di riferimento a semaforo, delimitazione dell'area di rotazione e delimitazione dell'area di lavoro con funzione "Slow-Stop", interruttore di fine corsa, fine corsa argani, valvole di sicurezza contro rottura tubi e tubi flessibili.

**Equipaggiamento aggiuntivo:** (a sovrapprezzo)  
Contrappeso da 4 t divisibile, prolunga del braccio 9 m (0,3 m + 8,7 m), a scelta con regolazione angolo a 0°, 20° e 40°, gancio da 4 t, bozzello da 10 t/25 t/40 t, verniciatura speciale e diciture. Altro equipaggiamento aggiuntivo su richiesta.

### Ходовая платформа

**Шасси:** Обычное 4-осное шасси грузового автомобиля производства Scania, Volvo и MAN. Другие шасси (производитель, спецификация) – по запросу.

**Рама:** Жёсткая на скручивание и изгиб сварная конструкция из высокопрочной мелкозернистой стали, закреплённая на шасси грузового автомобиля посредством промежуточной рамы, выбираемой в зависимости от типа шасси.

**Опоры:** Гидравлическая опора в 4 точках с телескопическим выдвижением, включая поддержку асимметричной базы аутригеров и автоматическое распознавание положения стрелы, поворотная впереди, возможность управления с обеих сторон ходовой части и из кабины на поворотной платформе. Опорная база 6,3 м x 6,5 м и 4,9 м x 6,2 м.

### Поворотная платформа

**Рама:** Жёсткая на скручивание сварная конструкция с однорядным сферическим поворотным соединением с внешними зубьями, с неограниченным поворотом на 360°. Централизованная смазочная система.

**Двигатель:** 4-цилиндровый дизельный двигатель Cummins QSF3.8 130 (EU Stage IV / EPA Tier 4f), с водяным охлаждением. Бесступенчатая регулировка оборотов посредством педали, мощность 97 кВт (130 л.с.) при 2 200 об/мин. Крутящий момент 488 Н·м (50 кгс·м) при 1 600 об/мин. Мощность двигателя по DIN 6271. Топливный бак: 150 л. Бак для присадки AdBlue: 19 л.

**Гидравлическая система:** Дизельно-гидравлическая система с 3-контурной гидравликой, 1 управляемый по мощности сдвоенный аксиально-поршневой насос (с гидравлическим приводом) для телескопирования, изменения вылета стрелы и подъёмного механизма, 1 сдвоенный шестеренный насос для поворотного механизма и цилиндров противовеса, система подачи масла в линии гидравлического управления.

**Система управления:** Два 4-сторонних крестовых рычага управления краном с предварительным электрическим регулированием.

**Телескопическая стрела:** 4-секционная телескопическая стрела из высокопрочной мелкозернистой стали, включает основную секцию стрелы и 3 телескопические секции, 1 телескопический цилиндр, выдвигается гидравлическим способом по мере создания нагрузки. Длина 10,45 м – 35,2 м. Роликовая обойма с 5-ю канатными шкивами.

**Механизм изменения подъёма стрелы:** Дифференциальный цилиндр со смонтированным на нем клапаном спускного тормоза.

**Подъёмный механизм:** Аксиально-поршневой двигатель с постоянным рабочим объемом, барабан подъёмного механизма с встроенным планетарным редуктором и пружинным гидравлическим многодисковым тормозом со встроенным механизмом свободного хода при подъёме, сигнализатор вращения барабана лебедки. Подъёмный трос с тормозным приспособлением 'Super-Stop'.

**Поворотный механизм:** Аксиально-поршневой двигатель с постоянным рабочим объемом, трехступенчатый планетарный редуктор с ножным рабочим тормозом и механизм блокировки. Бесступенчатое изменение скорости вращения, 0 – 2 об/мин.

**Противовес:** 4,5 т составной (общий вес 8,5 т). Управление осуществляется из кабины на поворотной платформе.

**Кабина на поворотной платформе:** Просторная кабина крана композитной конструкции (металл и пластик) с выдвижной боковой подножкой, остекление тонированным безосколочным стеклом, откидное рабочее место с регулируемым по высоте сиденьем водителя с механическим амортизатором и подогревом, зависимый или независимый от работы двигателя отопитель (с подогревом двигателя), кондиционер, радио / CD-плеер с портом для подключения MP3/USB/карты памяти SD, элементы управления и индикации для режима работы крана, выдвижения аутригеров ходовой платформы.

**Система электрооборудования:** 24 вольт пост. тока, 2 аккумуляторные батареи. 1 рабочий прожектор на основной секции стрелы, 2 встроены в кабине крана.

**Устройства безопасности:** Электронный ограничитель момента нагрузки (LMB) с подачей опознавательных световых сигналов, ограничитель зоны поворота и рабочей зоны с функцией медленной остановки 'Slow-Stop', концевой подъёмный выключатель, клапаны безопасности на случай повреждения гидравлических труб и шлангов.

**Дополнительное оборудование:** (за надбавку к цене) Противовес составной 4 т, удлинение стрелы 9 м (0,3 м + 8,7 м), по выбору регулятор угла поворота 0°, 20° и 40°, крюковая подвеска 4 т, крюковая обойма 10 т/ 25 т/ 40 т, специальное лаковое покрытие и нанесение надписей. Другое дополнительное оборудование – по запросу.

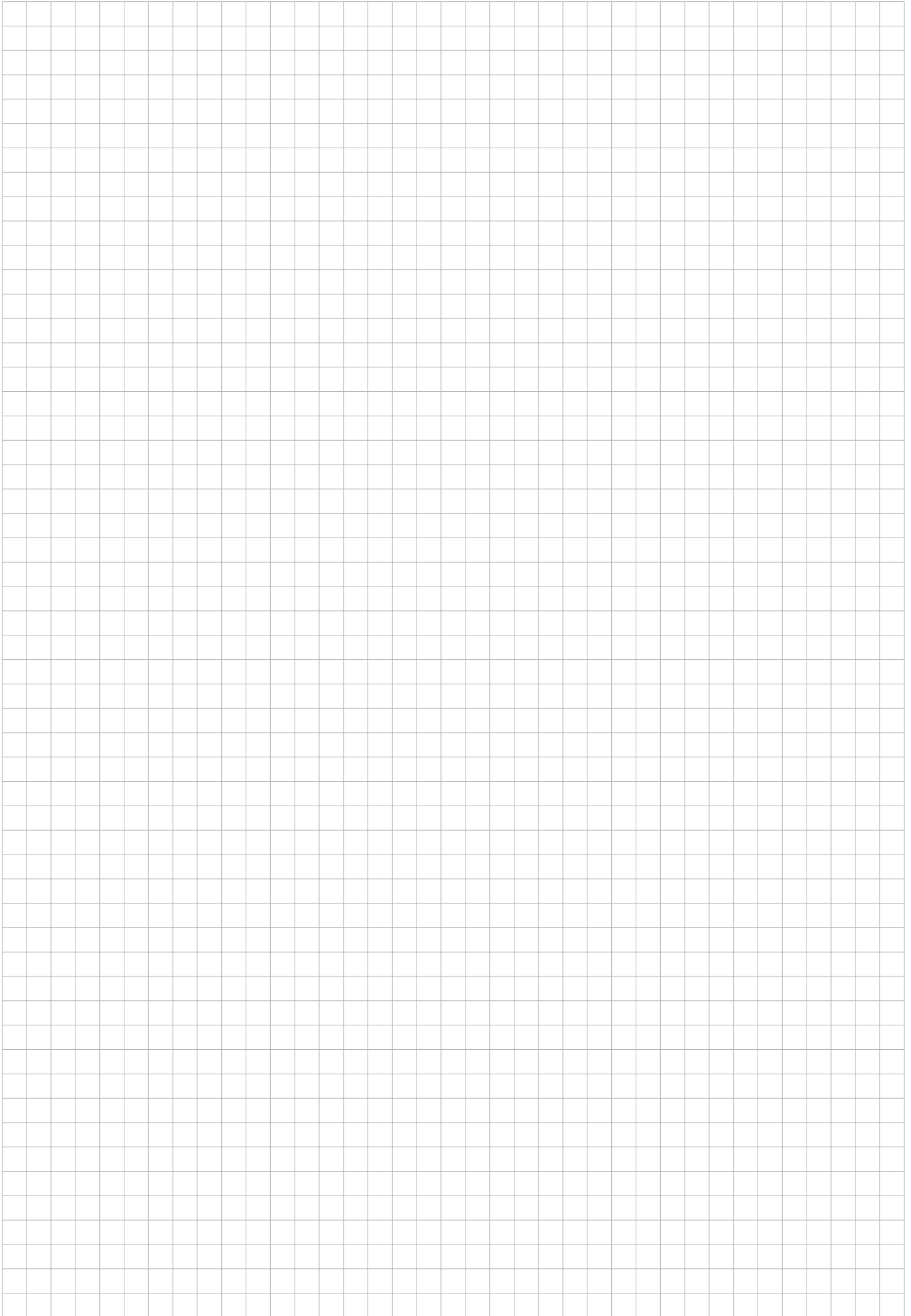

# ADDITIONAL INFORMATION

ZUSATZINFORMATIONEN  
INFORMATIONS SUPPLÉMENTAIRES  
INFORMACIÓN ADICIONAL  
ALTRE INFORMAZIONI  
ДОПОЛНИТЕЛЬНАЯ ИНФОРМАЦИЯ



## Additional information · Zusatzinformationen · Informations supplémentaires

### Remarks relating to the capacity charts · Anmerkungen zu den Traglasttabellen Remarques relatives aux tableaux des charges

1. The lifting capacities in the structural area are based on EN 13000.
2. The lifting capacities in the stability area are based on ISO 4305 / EN 13000.
3. Depending on the boom length, max. wind speeds between 7 m/s and 15 m/s are permissible in the lifting capacity charts.
4. Due to different extending sequences of the telescopes, the boom lengths indicated in the lifting capacity charts may deviate slightly.
5. The lifting capacities are shown in metric tons.
6. The weight of load handling devices such as hook blocks, slings, etc., must be considered as part of the load and must be deducted from the lifting capacities.
7. The lifting capacities for the telescopic boom apply to a crane with no jib being stowed or mounted on the crane.
8. The load radius is the horizontal distance from the centre of the slewing ring to the centre of gravity of a suspended, non-oscillating load.

1. Die Tragfähigkeiten im Festigkeitsbereich basieren auf EN 13000.
2. Die Tragfähigkeiten im Standsicherheitsbereich entsprechen ISO 4305 / EN 13000.
3. In Abhängigkeit der Auslegerlänge sind bei den Traglasttabellen max. Windgeschwindigkeiten zwischen 7 m/s und 15 m/s zulässig.
4. Aufgrund unterschiedlicher Ausfahrfolgen der Teleskope können die in den Traglasttabellen angegebenen Auslegerlängen geringfügig abweichend sein.
5. Die Tragfähigkeiten sind in metrischen Tonnen angegeben.
6. Das Gewicht des Lasthakens bzw. der Unterflasche und weiterer Anschlagmittel ist von der Tragfähigkeit abzuziehen.
7. Die Tragfähigkeiten für den Teleskopausleger gelten nur bei demontierter Auslegerverlängerung.
8. Die Ausladung ist der horizontale Abstand von Mitte Drehkranz bis zum Schwerpunkt freihängender, nicht schwingender Last.

1. Les forces de levage sont conformes aux normes EN 13000.
2. Les forces de levage dans la partie de stabilité au renversement sont conformes aux normes ISO 4305 / EN 13000.
3. Des vitesses de vent max. entre 7 et 15 m/s sont autorisées pour les tableaux des charges en fonction de la longueur de la flèche.
4. Les longueurs de flèche indiquées dans les tableaux des charges peuvent être légèrement divergentes en raison des différentes séries de déploiement des télescopes.
5. Les forces de levage sont données en tonnes métriques.
6. Le poids du crochet-moufle et de tous les accessoires d'élingage font partie de la charge et sont à déduire des charges indiquées.
7. Les forces de levage indiquées pour la flèche télescopique s'entendent rallonge de flèche déposée.
8. La portée est la distance horizontale du milieu de la couronne d'orientation au centre de gravité de la charge suspendue librement sans osciller.

### General remarks · Allgemeine Anmerkungen · Remarques générales

Unless otherwise specified, all the information given in this brochure refers to the standard equipment of the crane and only is intended as general information. For correct crane operation, the original operating manual and lifting capacity charts are essential. No liability is accepted for the accuracy of this information. Errors and omissions excepted. Illustrations are similar only. All dimensions - unless otherwise specified - in mm.

Alle Angaben in dieser Broschüre beziehen sich - wenn nicht anderweitig aufgeführt - auf die Standard-Ausstattung des Krans und dienen nur zur allgemeinen Information. Zum ordnungsgemäßen Betrieb des Krans sind die original Bedienungsanleitung und Traglasttabellen maßgeblich. Alle Angaben erfolgen ohne Gewähr. Änderungen und Irrtümer vorbehalten. Abbildungen ähnlich. Alle Bemaßungen - wenn nicht anders angegeben - in mm.

Sauf indication contraire, toutes les informations dans cette brochure se rapportent à l'équipement standard de la grue et constituent uniquement des informations générales. Pour le fonctionnement correct de la grue, le manuel d'instructions original et les tableaux des charges de levage sont déterminants. Toutes les informations sont fournies sans garantie. Sous réserve de modifications techniques et d'erreurs. Illustrations similaires mais pas identiques à l'engin montré. Toutes les cotes - sauf indication différente - en mm.



### Notas relativas a los gráficos de carga · Annotazioni sulle tabelle delle portate Примечания к таблицам грузоподъемности

1. En cuanto a los datos referentes a resistencia, las capacidades de carga están basados sobre las normas EN 13000.
2. En cuanto a los datos referentes a estabilidad anti-vuelco, las capacidades de carga están basados sobre las normas ISO 4305 / EN 13000.
3. En función de la longitud de la pluma, son admisibles velocidades máx. del viento entre 7 m/s y 15 m/s en las tablas de cargas.
4. Debido a las diferentes secuencias de extensión de los telescopios, es posible que las longitudes de la pluma indicadas en las tablas de cargas sean ligeramente distintas.
5. Las capacidades de carga indicadas en las tablas corresponden a toneladas métricas.
6. Hay que deducir los pesos del gancho, eslingas y de otros dispositivos para fijación de cargas de los valores indicados en las tablas.
7. Las capacidades de carga referentes a la pluma telescópica valen solamente si el alargamiento de pluma está desmontado.
8. El alcance de pluma es la distancia horizontal del centro de la corona de giro al centro de gravedad de una carga suspendida que no está oscilando.

1. Le capacità di carico nel range di resistenza sono riferite alla norma EN 13000.
2. Le capacità di carico nel range di stabilità sono conformi alle norme ISO 4305 / EN 13000.
3. Nelle tabelle delle portate sono ammesse velocità del vento comprese tra 7 m/s e 15 m/s in funzione della lunghezza del braccio.
4. Considerata le diverse sequenze di sfilo dei telescopi, le lunghezze del braccio indicate nelle tabelle delle portate possono essere lievemente differenti.
5. Le capacità di carico sono indicate in tonnellate metriche.
6. Il peso del gancio di carico, ovvero del bozzello e delle altre imbracature deve essere detratto dalla capacità di carico.
7. Le capacità di carico per il braccio telescopico sono applicabili soltanto con prolunga del braccio smontata.
8. Per sbraccio si intende la distanza orizzontale dal centro della corona rotante al centro del carico sospeso, ma non oscillante.

1. Значения грузоподъемности в пределах категории прочности основаны на положениях стандарта EN 13000.
2. Значения грузоподъемности в пределах области устойчивости соответствуют стандарту ISO 4305 / EN 13000.
3. В зависимости от длины стрелы таблицы грузоподъемности допускают скорость ветра от 7 до 15 м/с.
4. Длина телескопической стрелы в выдвинутом состоянии может незначительно отличаться от указанной в таблицах грузоподъемности из-за различных последовательностей выдвигания.
5. Грузоподъемность указана в метрических тоннах.
6. Из грузоподъемности необходимо вычесть вес грузового крюка или крюковой обоймы, а также других грузозахватных приспособлений.
7. Значения грузоподъемности для телескопической стрелы действительны только при демонтированном удлинителе стрелы (гуське).
8. Вылет — это расстояние по горизонтали между центром поворотного круга и центром тяжести свободно подвешенного некачающегося груза.

### Notas adicionales · Annotazioni generali · Общие примечания















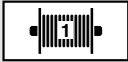
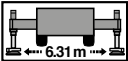





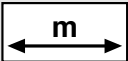

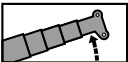
A no ser que se indique lo contrario, todos los datos incluidos en este folleto hacen referencia al equipamiento estándar de la grúa y sólo tienen un carácter informativo general. El manual de instrucciones original y las tablas de capacidades de carga son determinantes para lograr un correcto funcionamiento de la grúa. Todos los datos se facilitan sin garantía. Reservadas las modificaciones y los errores. Ilustraciones similares. Todas las dimensiones - salvo indicación en contrario - en mm.

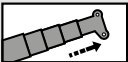
Se non diversamente specificato, tutti i dati di questa brochure si riferiscono alla dotazione standard della gru e sono da considerarsi come informazioni generali. Per un esercizio corretto della gru, sono determinanti il manuale d'uso originale e le tabelle delle portate. Si declina ogni responsabilità per tutti i dati. Con riserva di modifiche ed errori. Figure simili. Tutte le quotature sono in mm (se non diversamente specificato).

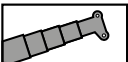
Все данные, приведенные в этой брошюре, относятся — если не указано иное — к стандартному оснащению крана и служат лишь для общей информации. Порядок надлежащей эксплуатации крана определяется оригиналом руководства по эксплуатации и таблицами грузоподъемности. Все данные приведены без обязательств. Возможны изменения и ошибки. Иллюстрации являются приблизительными. Все размеры — если не указано другое — в мм.

# Symbols · Symbolerklärung · Glossaire des symboles

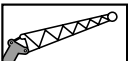
## Glosario de simbolos · Spiegazione dei simboli · Условные обозначения

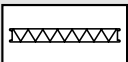
	Gross weight · Gesamtgewicht Poids total · Peso total Peso totale · Полная масса		Swing area · Drehbereich Rayon de rotation · Zona de giro Area di rotazione · Область поворота
	Axle load · Achslast Charge à l'essieu · Carga por eje Carico assiale · Осевая нагрузка		Hydraulically lockable · Hydraulisch verriegelbar Verrouillable hydrauliquement · Con embulonamiento hidráulico · Con dispositivo di bloccaggio idraulico Гидравлическая блокировка
	Payload · Zuladung Charge payante · Carga adicional Carico utile · Полезная нагрузка		Main winch · Hubwinde · Mécanisme de levage Cabrestante principal · Meccanismo di sollevamento Главная лебёдка
	Outriggers · Abstützung Calage · Estabilizadores Stabilizzazione · На аутригерах		Type · Typ Tipo · Тип
	Counterweight · Gegengewicht Contrepoids · Contrapeso Contrappeso · Противовес		Lifting capacity · Traglast Charge de levage · Carga Portata · Грузоподъемность
	Counterweight element · Gegengewichtselement Élément de contrepoids · Parte del contrapeso Parte contrappeso · Деталь противовеса		Rope sheaves · Seilrollen Poules de câbles · Poleas de cable Pulegge · Канатные шкивы
	Length · Länge Longueur · Longitud Lunghezza · Длина		Parts of line · Seilstränge Brins de câble · Ramales de cable Spire della fune · Запасовка
	Boom elevation · Wippwerk · Mécanisme de relevage Elevación de pluma · Gruppo di brandeggio Механизм изменения подъёма стрелы		Dead-weight · Eigengewicht Poids total · Tara Peso proprio · Собственный вес
	Boom telescoping · Teleskopieren Télescopage de flèche · Telescopaje de pluma Telescopaggio · Телескопирование		Wire rope length · Hubseillänge Longueur du câble de levage · Longitud del cable de izaje · Lunghezza fune di sollevamento Длина подъемного троса
	Telescopic boom · Teleskopausleger Flèche télescopique · Pluma telescópica Braccio telescopico · Телескопическая стрела		Wire rope diameter · Hubseildurchmesser Diamètre du câble de levage · Diámetro del cable de elevación · Diametro fune di sollevamento Диаметр подъемного троса
	Radius · Ausladung Portée · Radio Sbraccio · Вылет		Wire rope pulling force · Hubseilzugkraft Force de traction du câble de levage · Fuerza de tracción del cable de elevación · Forza di trazione fune di sollevamento Тяговое усилие подъемного троса
	Tilttable jib · abwinkelbare Spitze Fléchette inclinable · Plumín regulable Punta con regolazione angolo Гусек с изменением угла наклона		Weight · Gewicht Poids · Peso Peso · Вес
	Fly jib section · Spitzenteil Élément de fléchette · Plumín Parte punta · Головная секция		

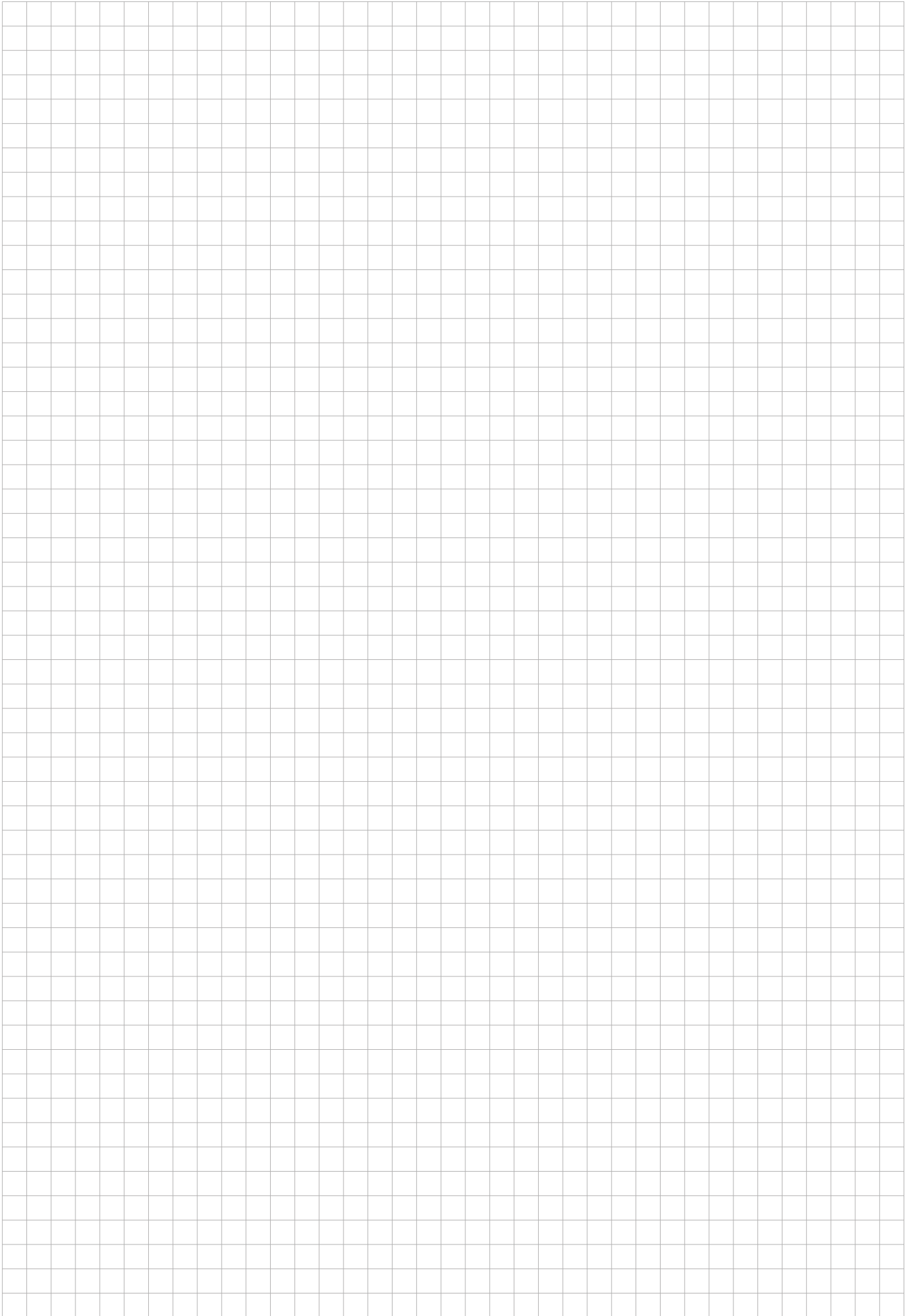



You can find your **direct TADANO contact person** on:  
[www.tadano.com/wwnetwork/](http://www.tadano.com/wwnetwork/)



**TADANO FAUN GmbH**

Faunberg 2 · 91207 Lauf a. d. Pegnitz · Germany  
Phone: +49-9123-185-0 · Fax: +49-9123-3085  
[www.tadanofaun.de](http://www.tadanofaun.de) · [info@tadanofaun.de](mailto:info@tadanofaun.de)

**TADANO LTD.** (International Division)

4-12, Kamezawa 2-chome, Sumida-ku Tokyo 130-0014, Japan  
Phone: 81-3-3621-7750 · Fax: 81-3-3621-7785  
[www.tadano.com](http://www.tadano.com) · [info@tadano.com](mailto:info@tadano.com)